

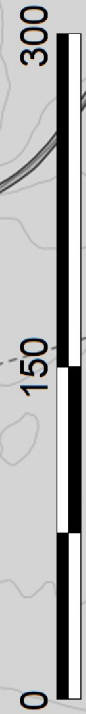

Tegnforklaring

- Dagens vannspeil
- Neddemt areal opp til kote 452
- Område for midlertidig rigg og permanent massedeponi
- Midlertidig lager for rør
- Masseuttak
- Registrert naturtype lokalitet (Naturbase)
- Sperredam
- Oppgradering av eksisterende bil- og traktorveg
- Permanent anleggsveg
- Midlertidig anleggsveg. Vegbanen jordslås ved istandsetting.
- Nedgravd rørgate
- Kanal
- Inntak





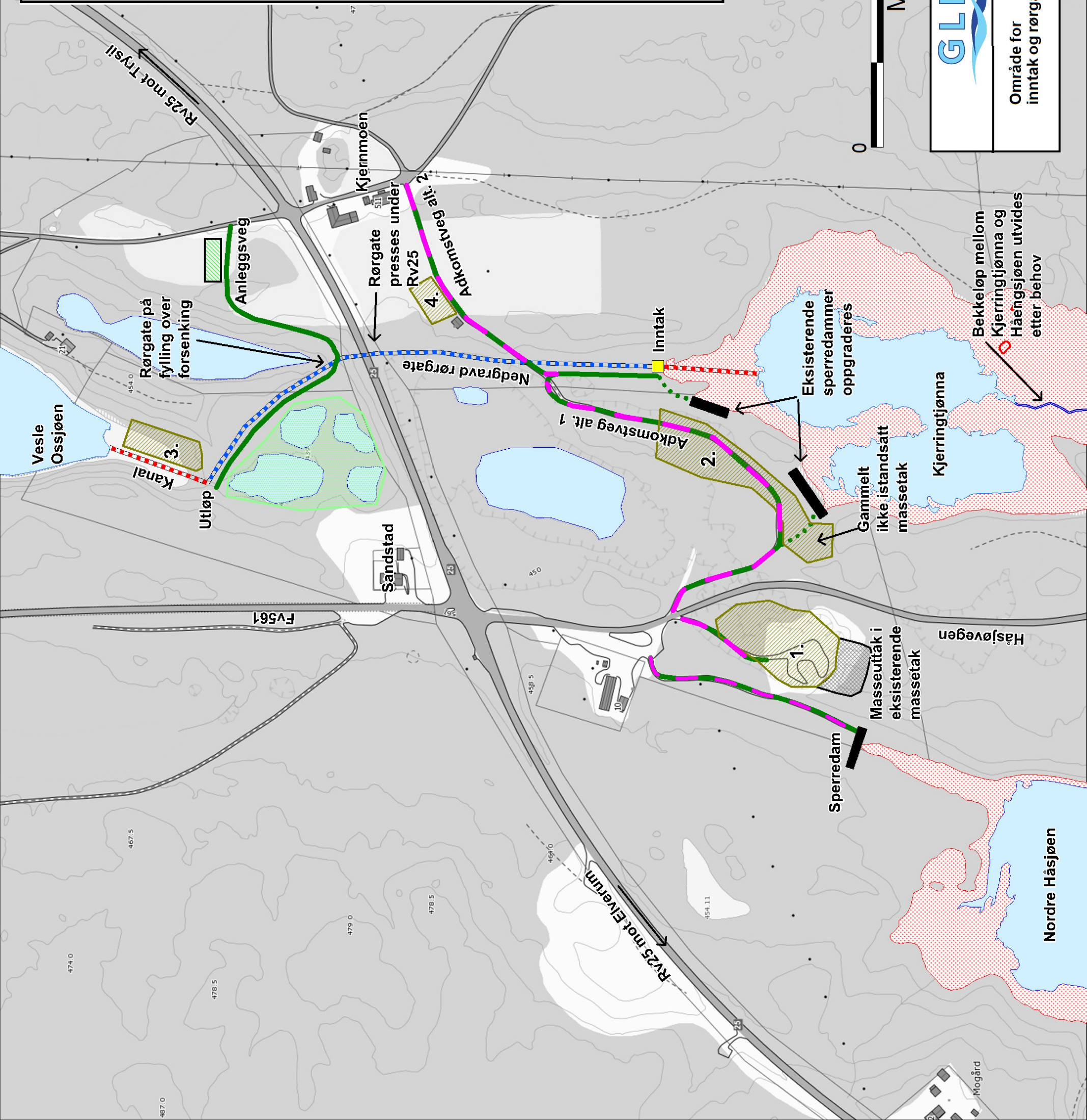



| | | |
|--|--------------------------------------|--------------------|
| | Overføring Øvre Flisa alternativ 452 | Revidert: |
| | Område for inntak og rørgate | Dato: 2.04.2014 |



Vedlegg 1.3



| Tegnforklaring | |
|---|---|
|  | Dagens vannspeil |
|  | Neddemt areal opp til kote 452 |
|  | Område for midlertidig rigg |
|  | Dam |
|  | Oppgradering av eksisterende bil- og traktorveg |
|  | Permanent anleggsveg |
|  | Registrerte kulturminner |

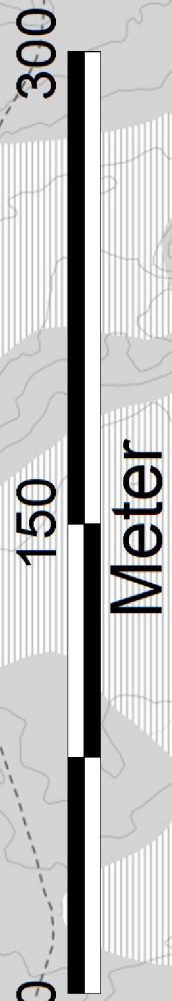

| | | |
|--|--------------------------------------|-----------|
|  | Overføring Øvre Flisa alternativ 452 | |
| | Dato: 2.04.2014 | Revidert: |
| Håsjøen: Hoveddam med sperredam | | |

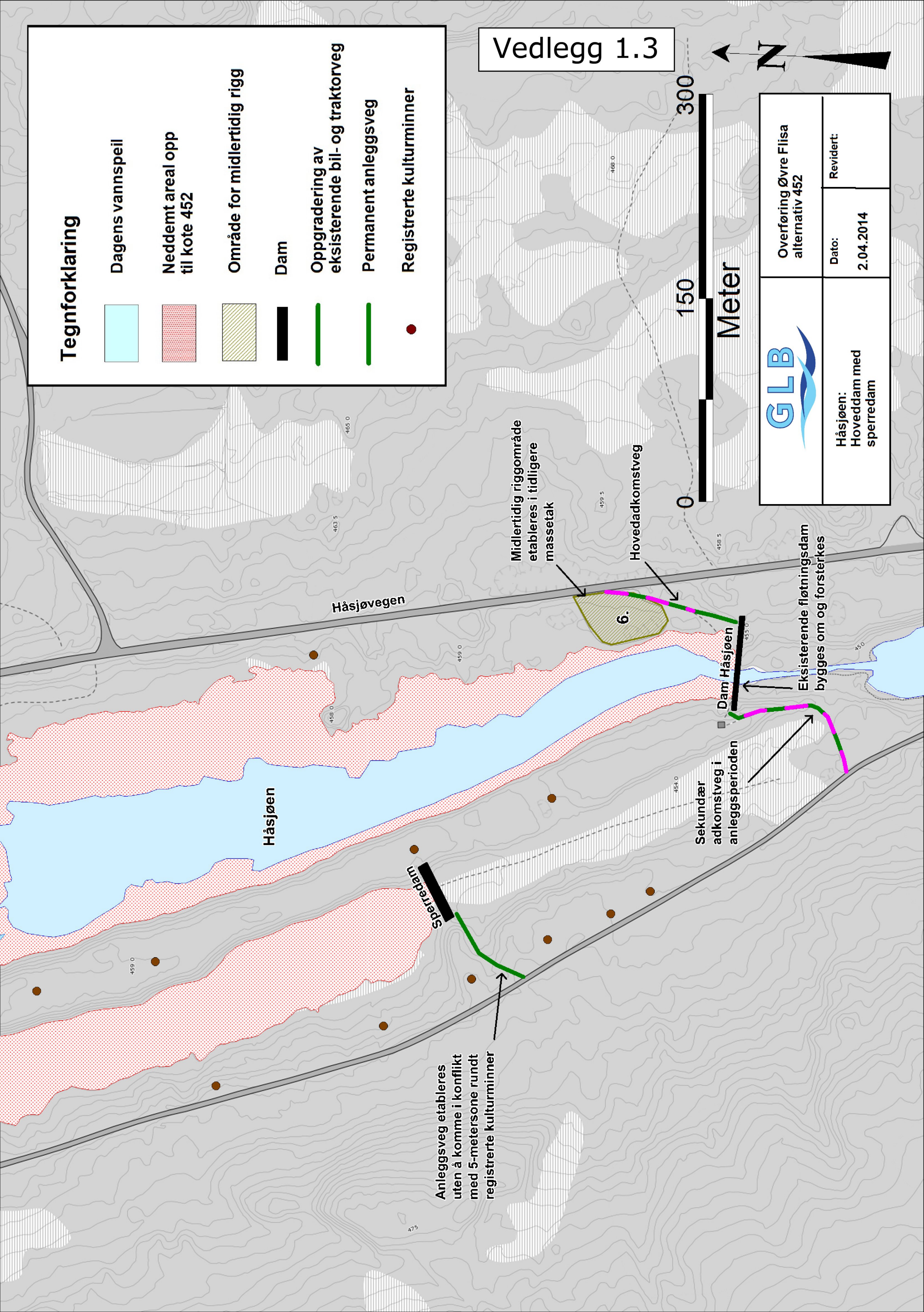

A452 diameter = 1200 mm / A451 diameter = 1300 mm

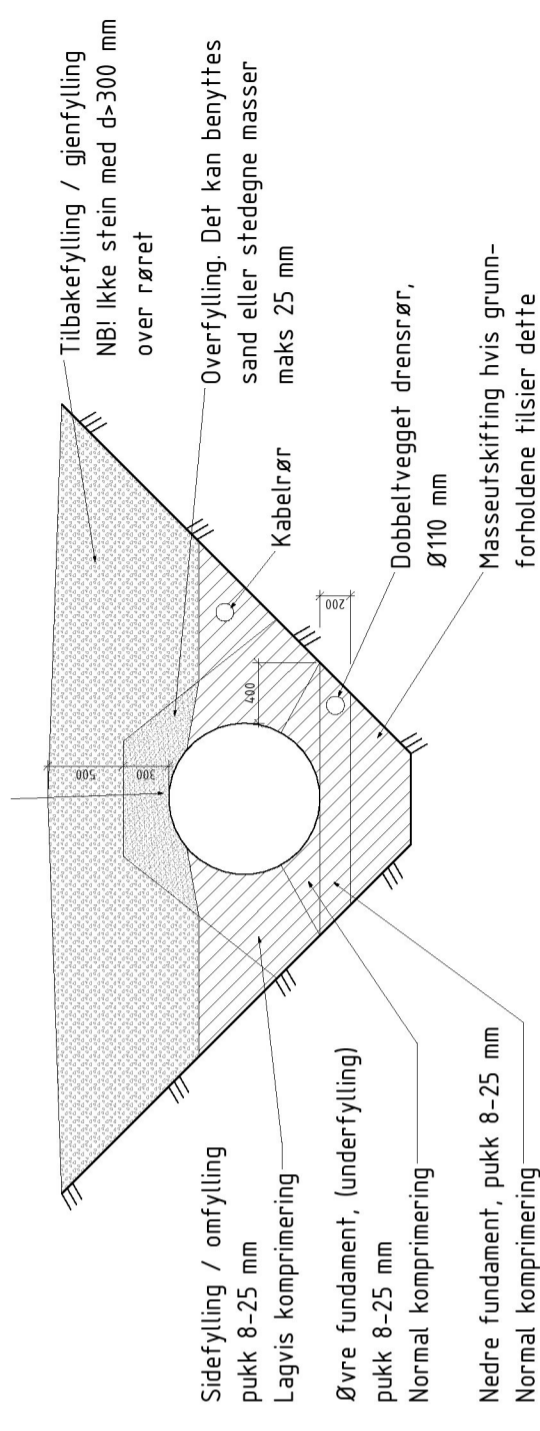

Typisk snitt rørgjøft

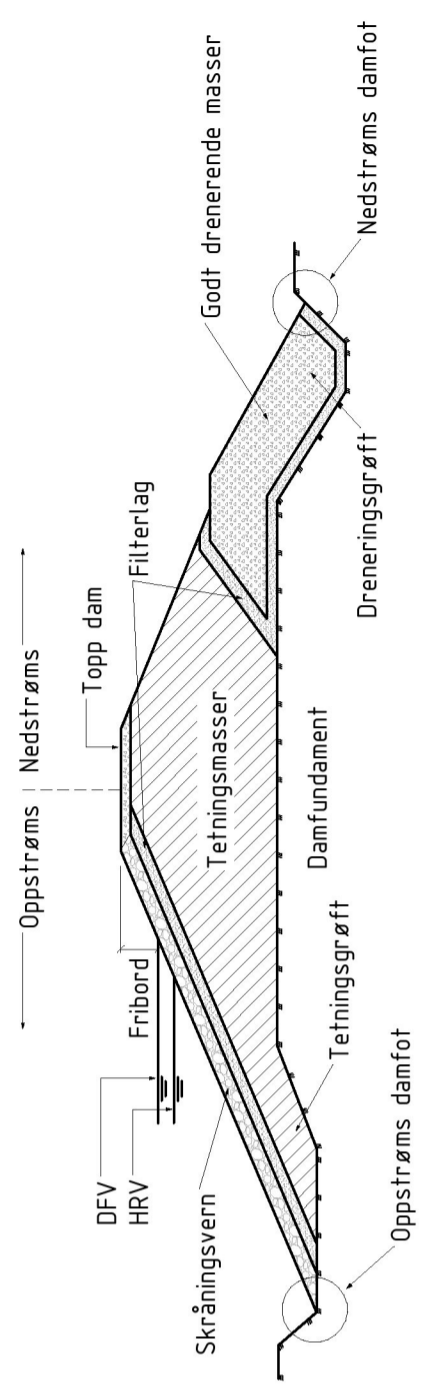

Typisk snitt løsmasseterskel

Vedlegg 1.4

FORKLARING:

| | | | | | |
|-------------------------------------|------|------|-----------------|---------------|-------------|
| Rev. | Rev. | Dato | Fig. | Rev. | Rev. |
| GLB | | | RIB | A1 | |
| Overføring Øvre Flisa og Østre Åra | | | Date | 12.02.2014 | |
| Øvre Flisa | | | Formål/Prosjekt | SOM VIST | |
| Multiconsult www.multiconsult.no | | | Status | Konstr./Agret | Kontrollert |
| | | | Opprør | 125901 | EP |
| | | | Figur | 01 | Rev. |

Vedlegg 1.5

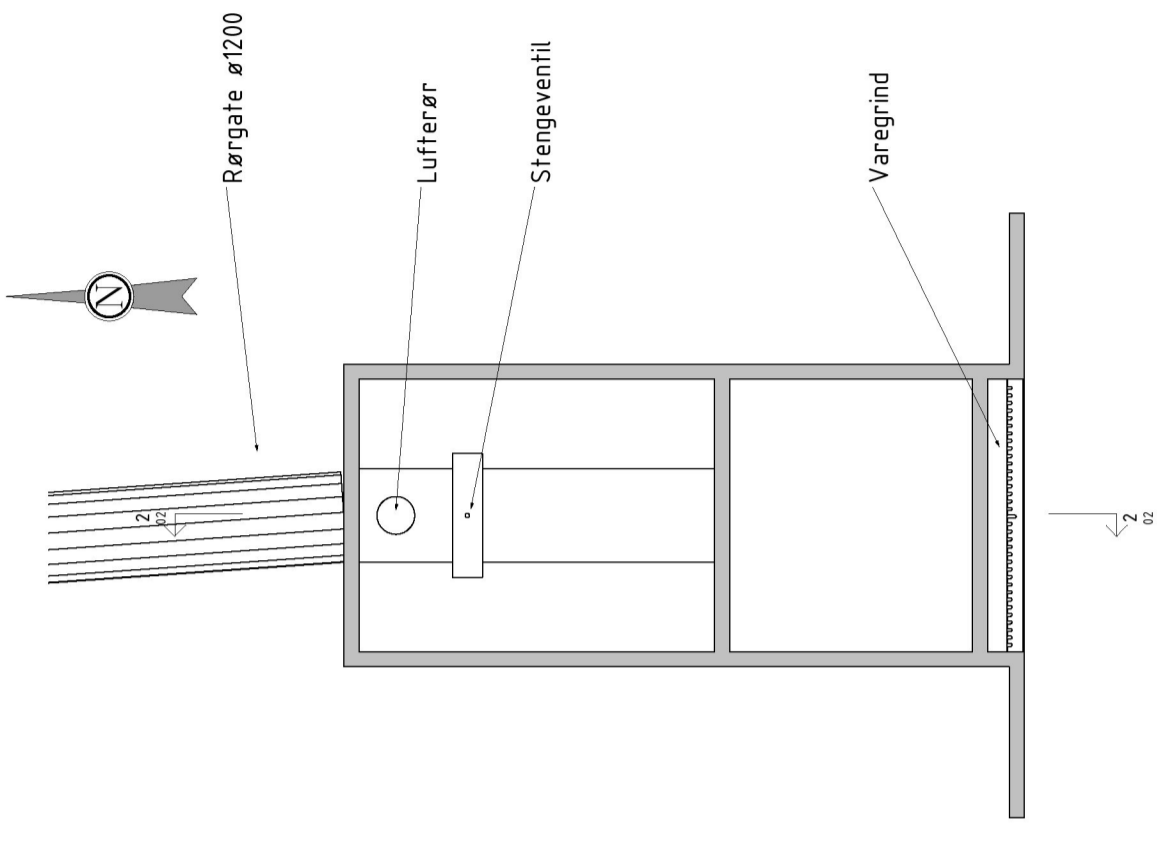

Plan inntak
1:50

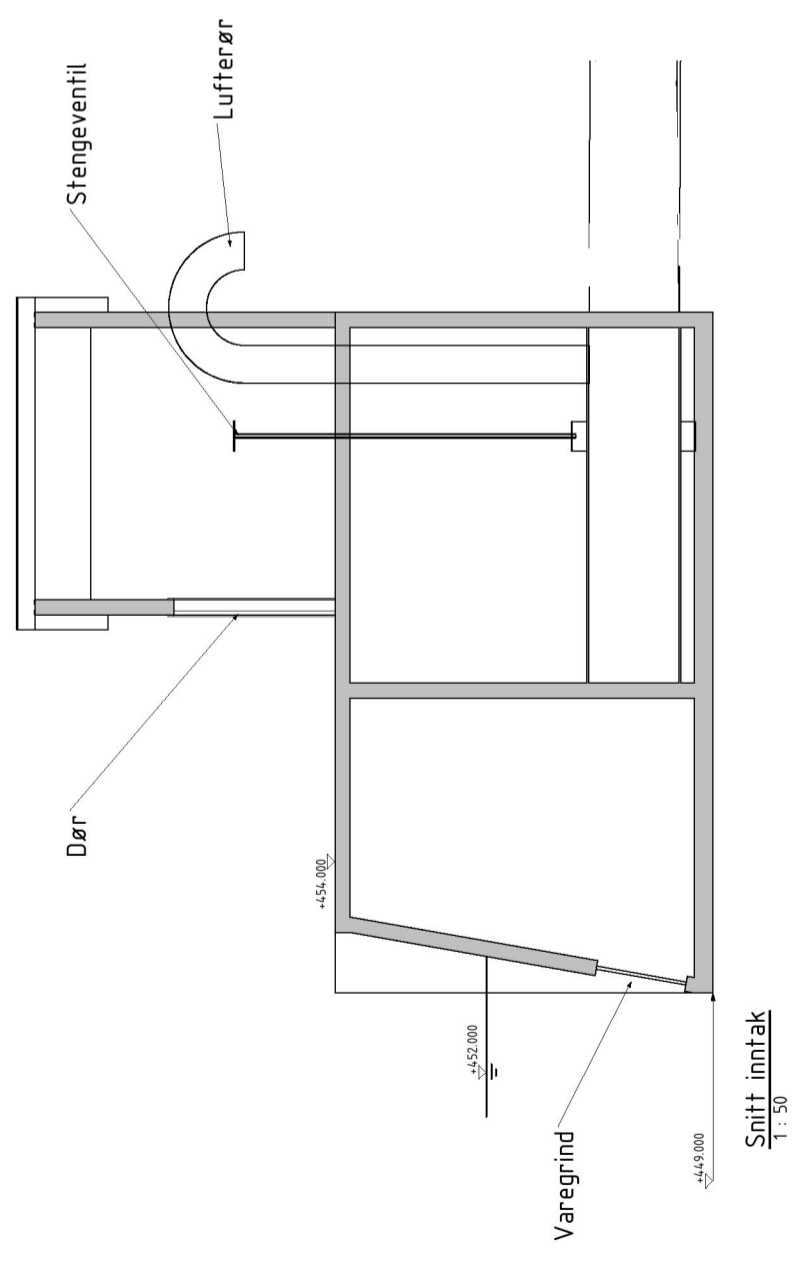



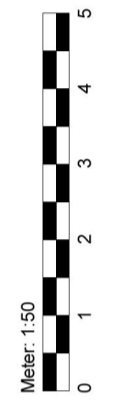





FORKLARING:



| Rev. | Fig. | Dato | Beskrivelse | Rev. | Dato | Beskrivelse |
|---------------------|------|------------|------------------------------------|------|--------------|-------------|
| GLB | | | Overføring Øvre Flisa og Østre Åra | | | |
| | RIB | 17.02.2014 | | | | |
| | | | Øvre Flisa | | | |
| | | | Inntak Alternativ 1 | | | |
| | | | Plan og snitt | | | |
| Multiconsult | | | 125901 | | 02 | |
| www.multiconsult.no | | | Opprør: | | Status: | |
| | | | Tegner: | | Kontrollert: | |
| | | | Designer: | | Checker: | |
| | | | Approver: | | Rev.: | |

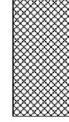
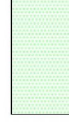
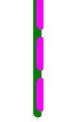

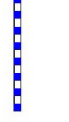
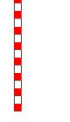
Tegnforklaring

-  Dagens vannspeil
-  Neddemt areal opp til kote 451
-  Område for midlertidig rigg og permanent massedeponi
-  Midlertidig lagerområde for rør
-  Masseuttak
-  Registrert naturtype-lokalitet (Naturbase)
-  Oppgradering av eksisterende bil- og traktorveg
-  Permanent anleggsveg
-  Nedgravd rørgate
-  Kanal
-  Inntak

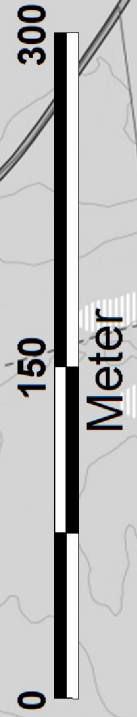

Overføring Øvre Flisa alternativ 451





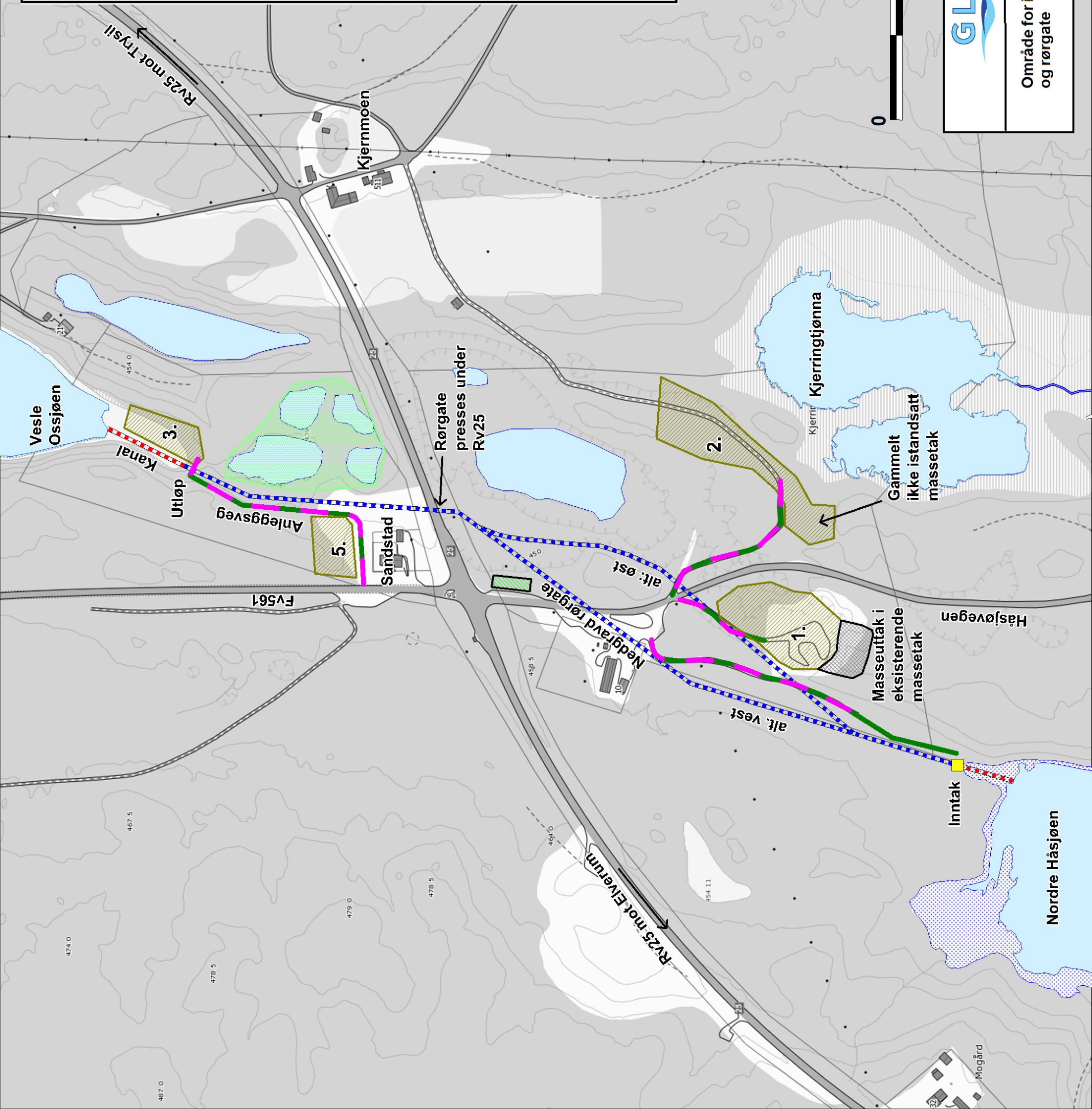

Dato: 2.04.2014
Revidert:

Område for inntak og rørgate



Vedlegg 2.3

Tegnforklaring

-  Dagens vannspeil
-  Neddemt areal opp til kote 451
-  Område for midlertidig rigg
-  Dam
-  Oppgradering av eksisterende bil- og traktorveg
-  Permanent anleggsveg
-  Registrerte kulturminner

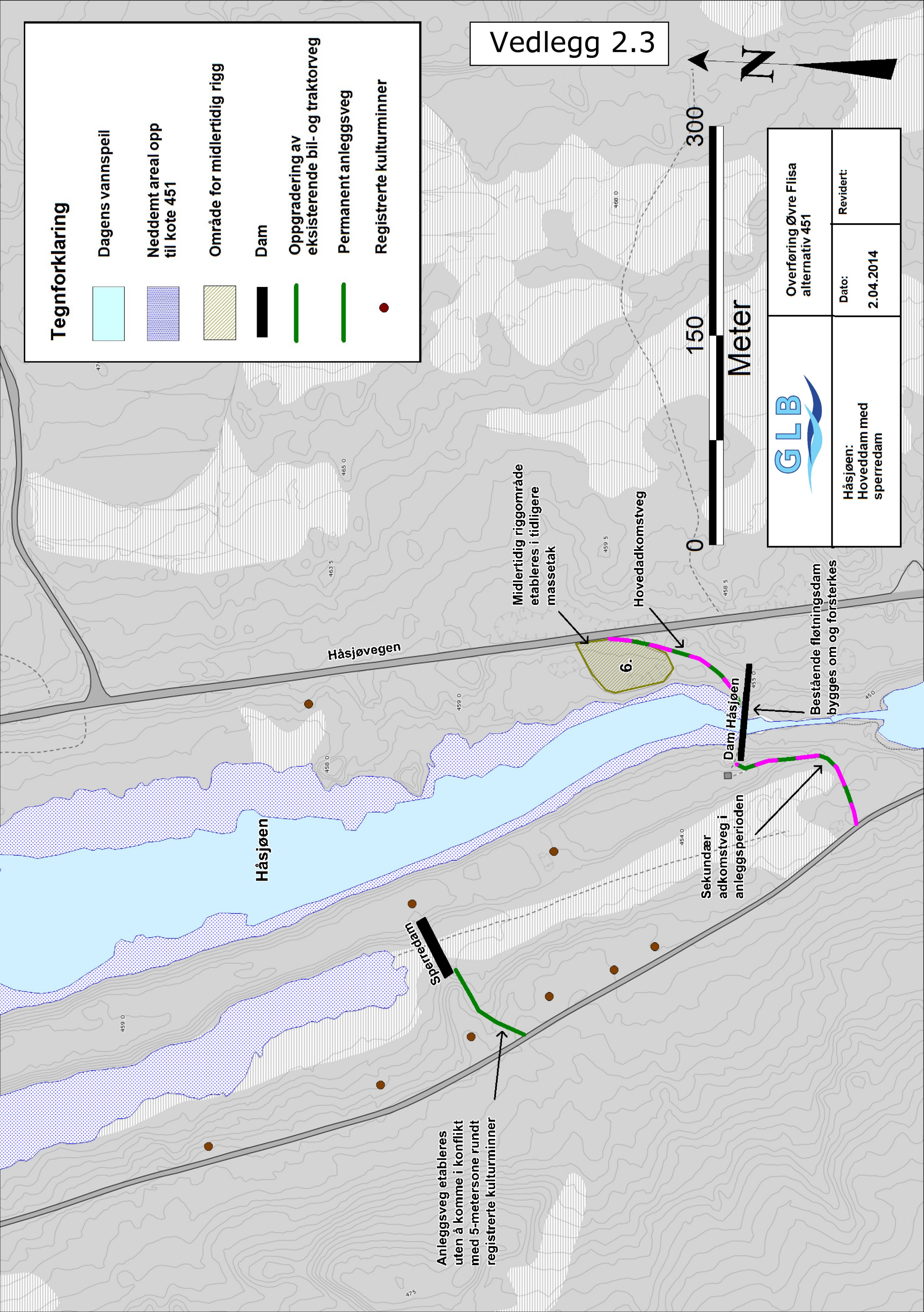

| | | | |
|---------------------------------|--|--------------------------------------|--|
| Håsjøen: Hoveddam med sperredam | | Overføring Øvre Flisa alternativ 451 | |
| Date: 2.04.2014 | | Revidert: | |

Anleggsveg etableres uten å komme i konflikt med 5-metersone rundt registrerte kulturminner

Midlertidig riggområde etableres i tidligere massetak

Hovedadkomstveg

Sekundær adkomstveg i anleggsperioden

Dam Håsjøen

Bestående fløtningsdam bygges om og forsterkes

Meter

0 150 300

Vedlegg 2.5

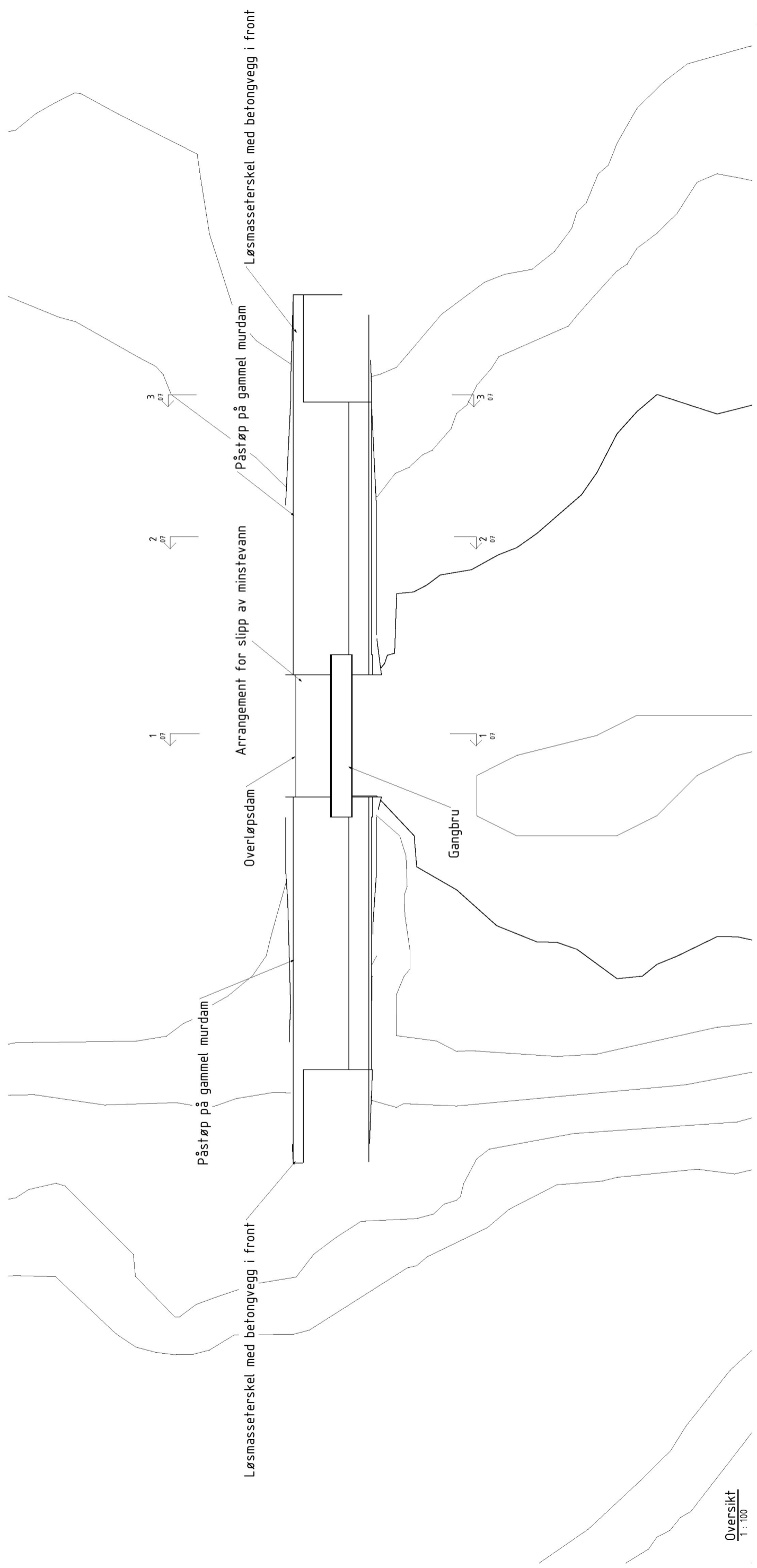

Oversikt
1 : 100

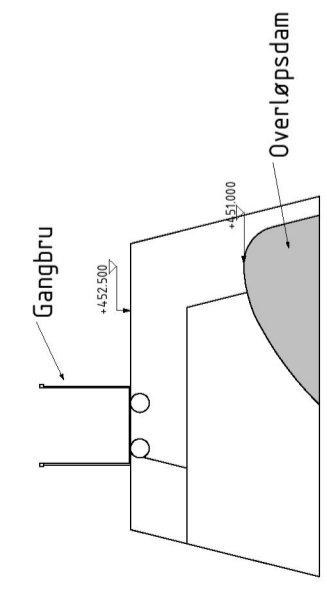

Snitt 1
1 : 50

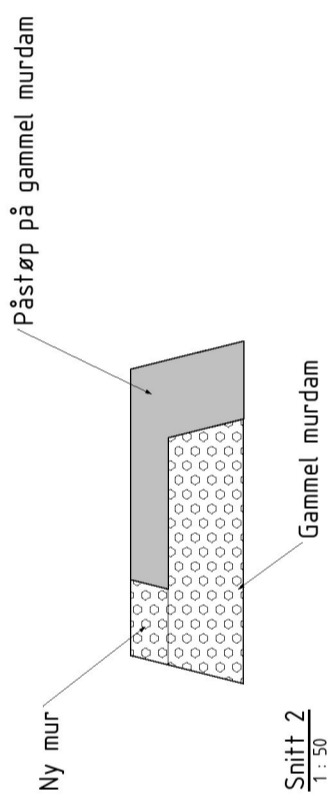

Snitt 2
1 : 50

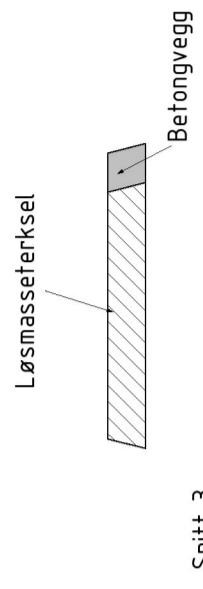

Snitt 3
1 : 50

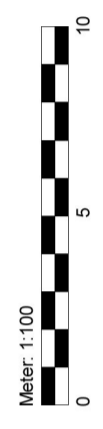

FORKLARING:

| | | | | | |
|------|------|------------|------|------|------|
| Rev. | Rev. | Dato | Rev. | Rev. | Rev. |
| 1 | 1 | 13.02.2014 | 1 | 1 | 1 |
| 2 | 2 | | 2 | 2 | 2 |
| 3 | 3 | | 3 | 3 | 3 |
| 4 | 4 | | 4 | 4 | 4 |
| 5 | 5 | | 5 | 5 | 5 |
| 6 | 6 | | 6 | 6 | 6 |
| 7 | 7 | | 7 | 7 | 7 |
| 8 | 8 | | 8 | 8 | 8 |
| 9 | 9 | | 9 | 9 | 9 |
| 10 | 10 | | 10 | 10 | 10 |
| 11 | 11 | | 11 | 11 | 11 |
| 12 | 12 | | 12 | 12 | 12 |
| 13 | 13 | | 13 | 13 | 13 |
| 14 | 14 | | 14 | 14 | 14 |
| 15 | 15 | | 15 | 15 | 15 |
| 16 | 16 | | 16 | 16 | 16 |
| 17 | 17 | | 17 | 17 | 17 |
| 18 | 18 | | 18 | 18 | 18 |
| 19 | 19 | | 19 | 19 | 19 |
| 20 | 20 | | 20 | 20 | 20 |
| 21 | 21 | | 21 | 21 | 21 |
| 22 | 22 | | 22 | 22 | 22 |
| 23 | 23 | | 23 | 23 | 23 |
| 24 | 24 | | 24 | 24 | 24 |
| 25 | 25 | | 25 | 25 | 25 |
| 26 | 26 | | 26 | 26 | 26 |
| 27 | 27 | | 27 | 27 | 27 |
| 28 | 28 | | 28 | 28 | 28 |
| 29 | 29 | | 29 | 29 | 29 |
| 30 | 30 | | 30 | 30 | 30 |
| 31 | 31 | | 31 | 31 | 31 |
| 32 | 32 | | 32 | 32 | 32 |
| 33 | 33 | | 33 | 33 | 33 |
| 34 | 34 | | 34 | 34 | 34 |
| 35 | 35 | | 35 | 35 | 35 |
| 36 | 36 | | 36 | 36 | 36 |
| 37 | 37 | | 37 | 37 | 37 |
| 38 | 38 | | 38 | 38 | 38 |
| 39 | 39 | | 39 | 39 | 39 |
| 40 | 40 | | 40 | 40 | 40 |
| 41 | 41 | | 41 | 41 | 41 |
| 42 | 42 | | 42 | 42 | 42 |
| 43 | 43 | | 43 | 43 | 43 |
| 44 | 44 | | 44 | 44 | 44 |
| 45 | 45 | | 45 | 45 | 45 |
| 46 | 46 | | 46 | 46 | 46 |
| 47 | 47 | | 47 | 47 | 47 |
| 48 | 48 | | 48 | 48 | 48 |
| 49 | 49 | | 49 | 49 | 49 |
| 50 | 50 | | 50 | 50 | 50 |
| 51 | 51 | | 51 | 51 | 51 |
| 52 | 52 | | 52 | 52 | 52 |
| 53 | 53 | | 53 | 53 | 53 |
| 54 | 54 | | 54 | 54 | 54 |
| 55 | 55 | | 55 | 55 | 55 |
| 56 | 56 | | 56 | 56 | 56 |
| 57 | 57 | | 57 | 57 | 57 |
| 58 | 58 | | 58 | 58 | 58 |
| 59 | 59 | | 59 | 59 | 59 |
| 60 | 60 | | 60 | 60 | 60 |
| 61 | 61 | | 61 | 61 | 61 |
| 62 | 62 | | 62 | 62 | 62 |
| 63 | 63 | | 63 | 63 | 63 |
| 64 | 64 | | 64 | 64 | 64 |
| 65 | 65 | | 65 | 65 | 65 |
| 66 | 66 | | 66 | 66 | 66 |
| 67 | 67 | | 67 | 67 | 67 |
| 68 | 68 | | 68 | 68 | 68 |
| 69 | 69 | | 69 | 69 | 69 |
| 70 | 70 | | 70 | 70 | 70 |
| 71 | 71 | | 71 | 71 | 71 |
| 72 | 72 | | 72 | 72 | 72 |
| 73 | 73 | | 73 | 73 | 73 |
| 74 | 74 | | 74 | 74 | 74 |
| 75 | 75 | | 75 | 75 | 75 |
| 76 | 76 | | 76 | 76 | 76 |
| 77 | 77 | | 77 | 77 | 77 |
| 78 | 78 | | 78 | 78 | 78 |
| 79 | 79 | | 79 | 79 | 79 |
| 80 | 80 | | 80 | 80 | 80 |
| 81 | 81 | | 81 | 81 | 81 |
| 82 | 82 | | 82 | 82 | 82 |
| 83 | 83 | | 83 | 83 | 83 |
| 84 | 84 | | 84 | 84 | 84 |
| 85 | 85 | | 85 | 85 | 85 |
| 86 | 86 | | 86 | 86 | 86 |
| 87 | 87 | | 87 | 87 | 87 |
| 88 | 88 | | 88 | 88 | 88 |
| 89 | 89 | | 89 | 89 | 89 |
| 90 | 90 | | 90 | 90 | 90 |
| 91 | 91 | | 91 | 91 | 91 |
| 92 | 92 | | 92 | 92 | 92 |
| 93 | 93 | | 93 | 93 | 93 |
| 94 | 94 | | 94 | 94 | 94 |
| 95 | 95 | | 95 | 95 | 95 |
| 96 | 96 | | 96 | 96 | 96 |
| 97 | 97 | | 97 | 97 | 97 |
| 98 | 98 | | 98 | 98 | 98 |
| 99 | 99 | | 99 | 99 | 99 |
| 100 | 100 | | 100 | 100 | 100 |

GLB
Overføring Øvre Flisa og Østre Åra
Hoveddam Øvre Flisa
Prinsipp påstøp murdam Alternativ 2
Plan og snitt

Status: 125901
Opprinn: 125901
Tegning: 07
Konstr./Tegnet: 07
Kontrollert: 07
Godkjent: 07

Multiconsult
www.multiconsult.no

Vedlegg 4.1 Statistikk for beregnet volum/vannstand for Osensjøen (1983-2012) tilpasset dagens reglement og med ulike alternativer for senkning av LRV

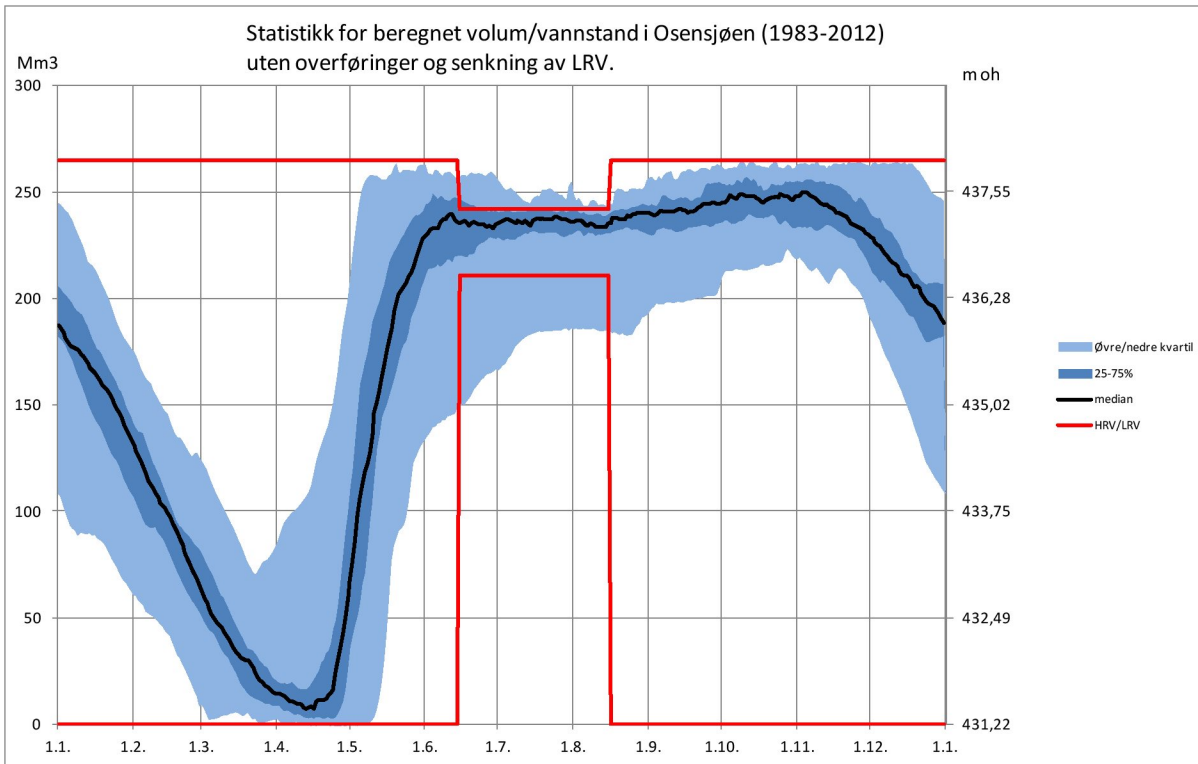

A0. Statistikk for beregnet volum/vannstand for Osensjøen (1983-2012) tilpasset dagens reglement, uten overføringer og uten senkning av LRV (dagens situasjon). Figuren illustrerer også alternativ B0 (overføring av Østre Æra uten senkning), A0 (overføring av Øvre Flisa uten senkning) og AB0 (overføring av Østre Æra og Øvre Flisa uten senkning).

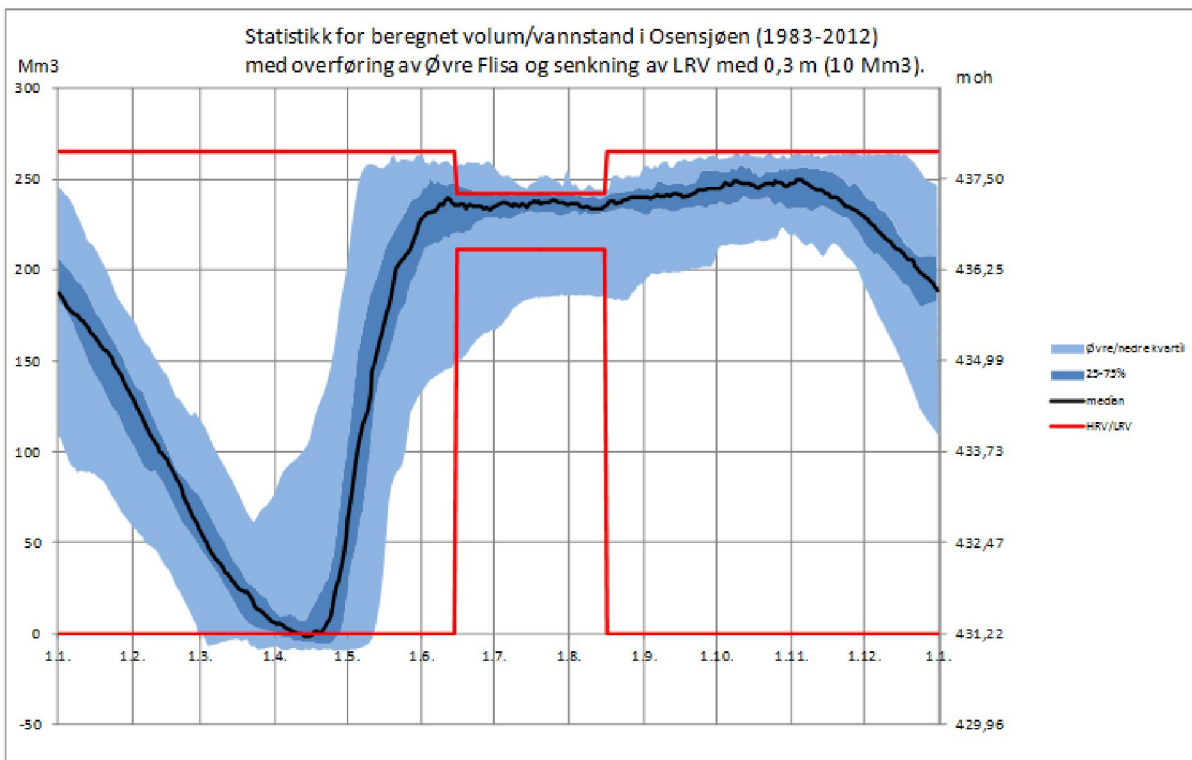

A1. Statistikk for beregnet volum/vannstand for Osensjøen (1983-2012) med overføring av Øvre Flisa og senkning av LRV med 0,3 m (10 Mm³). Figuren illustrerer også alternativ AB1 (overføring av Øvre Flisa og Østre Æra).

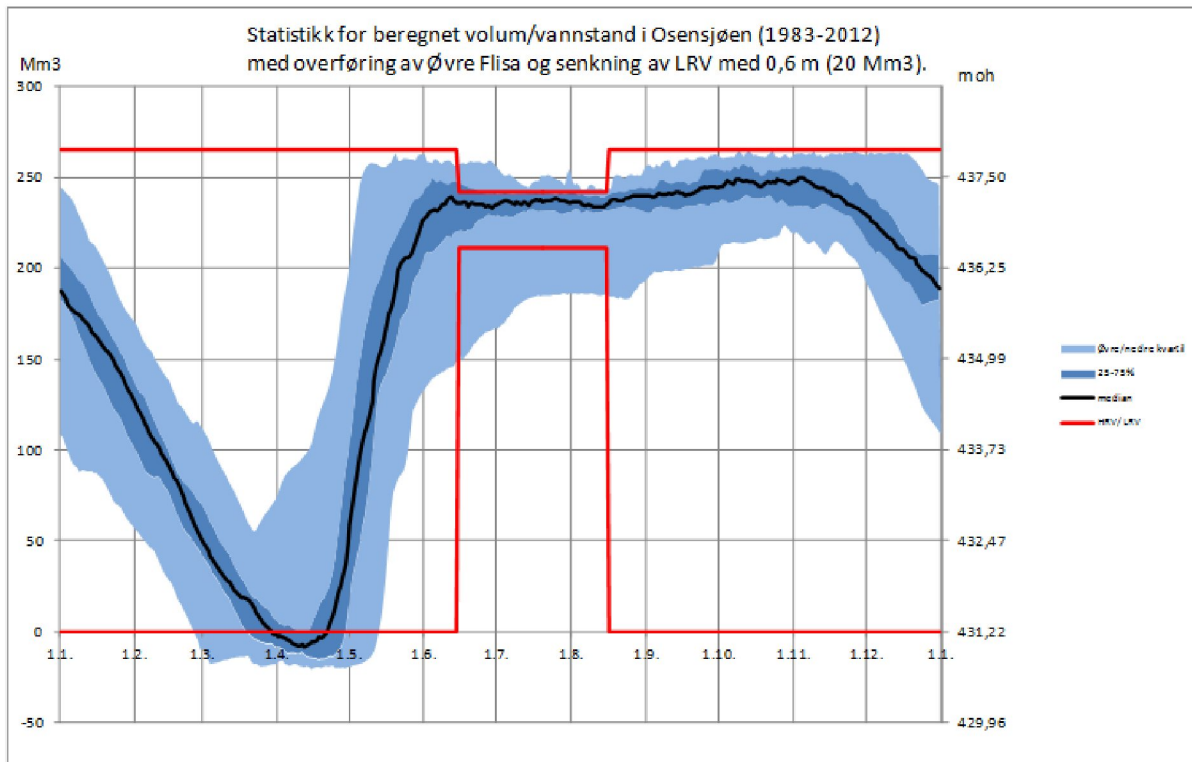

A2. Statistikk for beregnet volum/vannstand for Osensjøen (1983-2012) med overføring av Øvre Flisa og senkning av LRV med 0,6 m (20 Mm³). Figuren illustrerer også alternativ AB2 (overføring av Øvre Flisa og Østre-Æra).

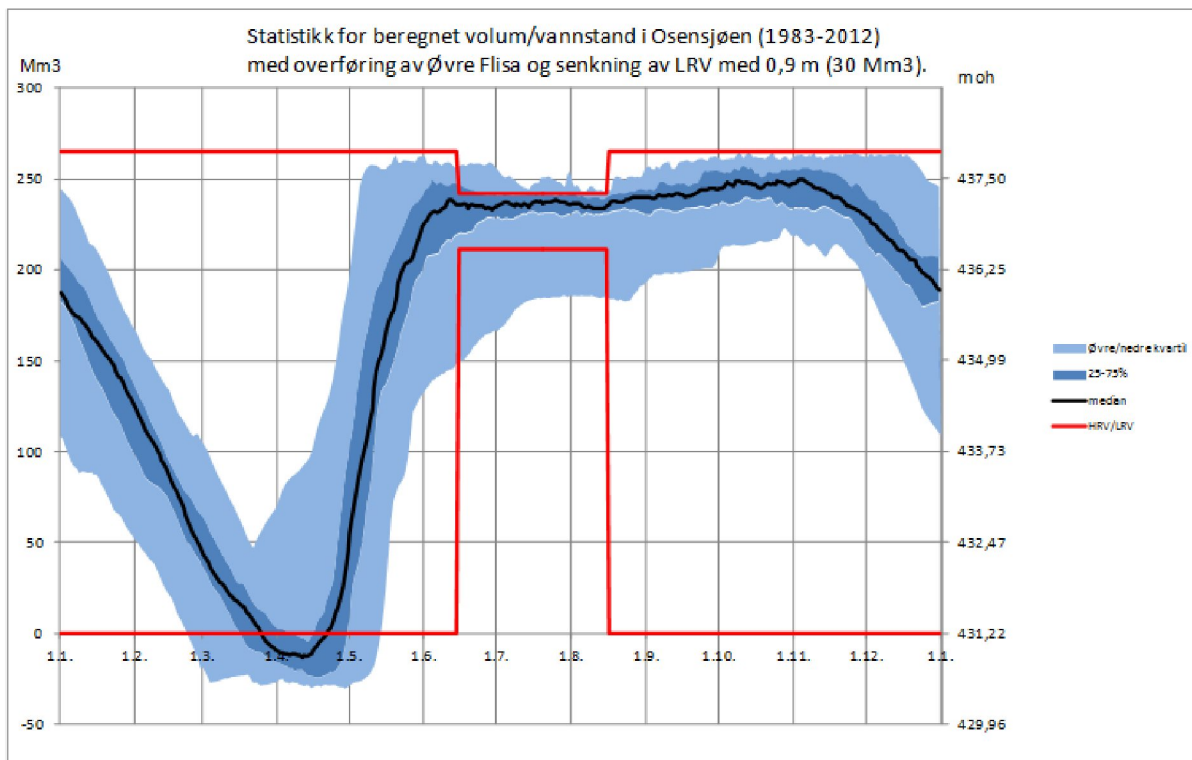

A3. Statistikk for beregnet volum/vannstand for Osensjøen (1983-2012) med overføring av Øvre Flisa og senkning av LRV med 0,9 m (30 Mm³). Figuren illustrerer også alternativ AB3 (overføring av Øvre Flisa og Østre Æra).

Vedlegg 5.1 Grunneierliste Øvre Flisa (magasinområde) og Vesle Ossjøen (overføringsområde)

| Matrikelnr | Navn | Adresse | Poststed |
|------------|---------------------------------|--|-----------------|
| 428-73/1 | LYNNE ERIK ARTHUR | POSTBOKS 14 | 2260 KIRKENÆR |
| 428-73/1/3 | LYNNE ERIK ARTHUR | POSTBOKS 14 | 2260 KIRKENÆR |
| 428-73/1/3 | SKJÆRBEKK KNUT | HUSHAGAVEGEN 14 | 2335 STANGE |
| 428-73/1/3 | SKJÆRBEKK TOVE | ÅSVANGVEGEN 267 | 2334 ROMEDAL |
| 428-73/19 | AKER JAN ERLING | HÅBERGSVEGEN 255 | 2428 SØRE OSEN |
| 428-74/7 | HOLT-SEELAND PER ARNE | KLINGENBERGVEGEN 378 | 2410 HERNES |
| 428-74/9 | LYNNE ERIK ARTHUR | POSTBOKS 14 | 2260 KIRKENÆR |
| 428-74/12 | FURUSETH TRUDE | UDNESKROKEN 72 | 2150 ÅRNES |
| 428-74/12 | HAUGEN HEGE JANSDATTER | | 7960 SALSBRUKET |
| 428-74/12 | JØRGENSEN FRODE | NORDERHOVGATA 36 | 0654 OSLO |
| 428-74/12 | LAMBERTSEN GRETHE | BJERKEFARET 6 B | 1168 OSLO |
| 428-74/13 | BRENDEN MARTIN | MATVEGEN 122 | 2429 TØRBERGET |
| 428-74/31 | GUNNESTAD GUNN ØSTENHEDEN (Død) | C/O STIG-ARNE GUNNESTAD, HØYBRÅTENVEIEN 25 D | 1055 OSLO |
| 428-74/31 | GUNNESTAD STIG-ARNE | HØYBRÅTENVEIEN 25 D | 1055 OSLO |
| 428-74/31 | ØSTENHEDEN PER TRYGVE | GRINIBRÅTEN 55 | 1339 VØYENENGA |
| 428-74/33 | AKER JAN ERLING | HÅBERGSVEGEN 255 | 2428 SØRE OSEN |
| 428-74/34 | SNIPSTAD ARILD | FLAGGSPETTVEGEN 52 A | 2032 MAURA |
| 428-74/37 | SØRE OSEN SAMFUNNSHUS AL | 2428 SØRE OSEN | |
| 428-74/48 | SNIPSTAD ARILD | FLAGGSPETTVEGEN 52 A | 2032 MAURA |
| 428-74/49 | STRAND TOMMY | ALMEVEIEN 30 B | 0855 OSLO |
| 428-74/50 | TRYSIL KOMMUNE | Postboks 200 | 2421 TRYSIL |
| 428-74/51 | ROSENLUND ANDERS | TORSBERGET 6 | 2353 STAVSJØ |
| 428-74/51 | ROSENLUND HEIDI | TORSBERGET 6 | 2353 STAVSJØ |
| 428-74/53 | TALAASEN PER JOHNNY | POSTBOKS 159 | 2421 TRYSIL |
| 428-74/54 | BRENDEN ROGER JOHAN | OSENSJØVEGEN 4 | 2428 SØRE OSEN |
| 428-74/54 | UIBO ELLE | SANDSTAD, OSENSJØVEGEN 4 | 2428 SØRE OSEN |
| 428-74/78 | MESTA EIENDOM AS | Postboks 256 | 1326 LYSAKER |
| 428-74/80 | LAMBERTSEN GRETHE | BJERKEFARET 6 B | 1168 OSLO |
| 428-74/114 | BRENDEN ROGER JOHAN | OSENSJØVEGEN 4 | 2428 SØRE OSEN |
| 428-74/114 | UIBO ELLE | SANDSTAD, OSENSJØVEGEN 4 | 2428 SØRE OSEN |
| 428-74/116 | HOLT-SEELAND PER ARNE | KLINGENBERGVEGEN 378 | 2410 HERNES |
| 428-74/128 | HAGEBAKKEN BERIT | JERPENVEGEN 1616 | 2428 SØRE OSEN |

| Matrikelnr | Navn | Adresse | Poststed |
|-------------|-----------------------------|--------------------|--------------------|
| 428-74/128 | HAGEBAKKEN PER | JERPENVEGEN 1616 | 2428 SØRE OSEN |
| 428-75/7 | LYNNE ERIK ARTHUR | POSTBOKS 14 | 2260 KIRKENÆR |
| 428-88/36 | HARVIKEN ELDAR | OSENSJØEN VEST 267 | 2428 SØRE OSEN |
| 428-88/37 | TRYSIL KOMMUNE | Postboks 200 | 2421 TRYSIL |
| 428-88/50 | LARSEN STEINAR | RAVNKOLLBAKKEN 75 | 0971 OSLO |
| 428-88/57 | ENGEN MILDRIJ (Død) | (Adresse mangler) | |
| 428-88/82 | NYGÅRD MORTEN | VESLEOSHAUGEN 4 | 2428 SØRE OSEN |
| 428-88/84 | SJØENDEN CAMPING AS | | 2428 SØRE OSEN |
| 428-88/84/1 | SJØENDEN CAMPING AS | | 2428 SØRE OSEN |
| 428-88/97 | KRISTIANSEN ERLAND | VESLEOSHAUGEN 6 | 2428 SØRE OSEN |
| 428-88/106 | ODDEN EVEN | VESLEOSHAUGEN 8 | 2428 SØRE OSEN |
| 428-88/190 | ENGEN MILDRIJ (Død) | (Adresse mangler) | |
| 428-89/7 | HEDMARK FYLKESKOMMUNE | Postboks 4404 | 2325 HAMAR |
| 428-89/20 | HAGEBAKKEN BERIT | JERPENVEGEN 1616 | 2428 SØRE OSEN |
| 428-89/20 | HAGEBAKKEN PER | JERPENVEGEN 1616 | 2428 SØRE OSEN |
| 428-89/22 | HARVIKEN GRETHE | OSENSJØEN ØST 1595 | 2428 SØRE OSEN |
| 428-89/31 | SJØENDEN CAMPING AS | | 2428 SØRE OSEN |
| 428-90/3 | STATENS VEGVESEN | Postboks 8142 Dep | 0033 OSLO 2605 |
| 428-90/3 | STATENS VEGVESEN REGION ØST | Postboks 1010 | LILLEHAMMER |
| 428-94/1 | HEDMARK FYLKESKOMMUNE | Postboks 4404 | 2325 HAMAR 2605 |
| 428-94/1 | STATENS VEGVESEN REGION ØST | Postboks 1010 | LILLEHAMMER |
| 428-94/2 | HEDMARK FYLKESKOMMUNE | Postboks 4404 | 2325 HAMAR 2605 |
| 428-94/2 | STATENS VEGVESEN REGION ØST | Postboks 1010 | LILLEHAMMER |

Vedlegg 5.2 Grunneierliste for Flisaelva nedstrøms overføringspunkt i Øvre Flisa

| KOM | GNR | BNR | NAVN | ADRESSE | POSTNR | POSTSTED |
|-----|-----|-----|---------------------------|--|--------|------------|
| 425 | 39 | 10 | HANSEN MORTEN | KAPTEIN DREYERS VEG 309 | 2270 | FLISA |
| 425 | 105 | 18 | SYVERSEN ØYSTEIN HEIN | TROLLHAUGEN,SULUVEGEN 11 | 2280 | GJESÅSEN |
| 425 | 201 | 40 | JOHNSÆTER LINDA | SOLØRVEGEN 1000 | 2266 | ARNEBERG |
| 425 | 109 | 31 | JERNBANEVERKET | Postboks 4350 | 2308 | HAMAR |
| 425 | 105 | 5 | SYVERSÆTRE KAREN | GAMLE KNAPPUMSVEG 26 | 2270 | FLISA |
| 425 | 99 | 16 | SVEEN OLE JØRGEN | TÅSENVEIEN 36 A | 870 | OSLO |
| 425 | 109 | 62 | Skajem H A Planteskole AS | Riis Hovedgård,Risv 1 | 374 | OSLO |
| 425 | 109 | 65 | ANDERSSON JORUNN ELSY | FLISSUNDVEGEN 57 | 2270 | FLISA |
| 425 | 201 | 7 | GRØNNENG KNUT MORTEN | SÆTREVEGEN 42 | 2266 | ARNEBERG |
| 425 | 109 | 48 | KARLSEN BJØRN ODD | FLISSUNDVEGEN 136 | 2270 | FLISA |
| 425 | 80 | 4 | BJØRNESETH ASTRID M | LEIL 13,IDRETTSVEGEN 10 | 2270 | FLISA |
| 425 | 80 | 4 | BJØRNESETH ANN KRISTIN | KALFOSSVEGEN 111 | 2280 | GJESÅSEN |
| 425 | 105 | 6 | ÅSNES KOMMUNE | Rådhusgata 1 | 2270 | FLISA |
| 425 | 106 | 6 | SYVERSEN TOR ANDERS | TRANGENVEGEN 10 | 2270 | FLISA |
| 425 | 109 | 50 | SOLLIE YNGVE | KNEPPKROKEN,KNEPPKROKEN 67 | 2270 | FLISA |
| 425 | 39 | 13 | KALFOSS ASTRID | OLE BULLS GATE 40 | 2000 | LILLESTRØM |
| 425 | 105 | 15 | BRENDÅ JENNY | MÅRVEGEN 6 | 2280 | GJESÅSEN |
| 425 | 105 | 15 | BRENDÅ IDA | MÅRVEGEN 6 | 2280 | GJESÅSEN |
| 425 | 105 | 7 | SKOGLUND KNUT ATLE | TRANGENVEGEN 59 | 2270 | FLISA |
| 425 | 99 | 27 | KARLSEN BJØRN ODD | FLISSUNDVEGEN 136 | 2270 | FLISA |
| 425 | 109 | 55 | BESTUM REIDAR | FLISSUNDVEGEN 99 | 2270 | FLISA |
| 425 | 109 | 55 | BESTUM RENATE JAHNSEN | FLISSUNDVEGEN 99 | 2270 | FLISA |
| 425 | 99 | 2 | HAARR EYVIND | TOVERUDSVEGEN 54 | 2270 | FLISA |
| 425 | 99 | 13 | BAKKEN PER MARTIN | VESTLI,KAPTEIN DREYERS VEG 395 | 2280 | GJESÅSEN |
| 425 | 106 | 24 | SKYBAK AGNES | | | |
| 425 | 99 | 15 | VENSTAD ELSE HARRIET | V/GERD BEKKEN FJELDSTAD,SINSENTERRASSEN 15 | 574 | OSLO |
| 425 | 99 | 15 | FREDRIKSTAD REIDUN | FJORDLINNA 257 | 2760 | BRANDBU |
| 425 | 99 | 15 | GUNDERSEN GUNNAR OLUF | | | |
| 425 | 99 | 15 | MARIBO RAGNHILD | SAUREVEGEN 73 | 2270 | FLISA |
| 425 | 99 | 15 | JOHANSEN ÅSE | STIGENGA 182 | 979 | OSLO |
| 425 | 109 | 46 | KARLSEN MARTHE BECK | SNEKKARBAKKVEGEN 94 | 2270 | FLISA |
| 425 | 197 | 6 | HOLTET KÅRE STEENBERG | BJERKESGRENDEN 23 | 2266 | ARNEBERG |
| 425 | 99 | 12 | MATHISEN RAGNHILD | FLISSUNDVEGEN 135 | 2270 | FLISA |
| 425 | 103 | 8 | HEIBERG GJERMUND | KNAPPUMSVEGEN 218 | 2270 | FLISA |
| 425 | 79 | 4 | SYVERSEN ASTRID HELENE | TRANGENVEGEN 100 | 2270 | FLISA |
| 425 | 103 | 4 | DYBENDAL THOM | HOLMBAKKEN 56 | 2270 | FLISA |
| 425 | 109 | 403 | ÅSNES KOMMUNE | Rådhusgata 1 | 2270 | FLISA |

| KOM | GNR | BNR | NAVN | ADRESSE | POSTNR | POSTSTED |
|-----|-----|-----|--------------------------------|--------------------------|--------|----------|
| 425 | 103 | 2 | HOLM KAREN HELENE | HOLMBAKKEN 52 | 2270 | FLISA |
| 425 | 103 | 3 | TOVERUD ODD ERLAND | LIBERGSVEGEN 4 | 2280 | GJESÅSEN |
| 425 | 103 | 3 | HOLM KAREN HELENE | HOLMBAKKEN 52 | 2270 | FLISA |
| 425 | 199 | 1 | SCHJELLUNGEN KRISTIN | ÅSLIAVEGEN 51 | 2266 | ARNEBERG |
| 425 | 109 | 366 | ÅSNES KOMMUNE | Rådhusgata 1 | 2270 | FLISA |
| 425 | 103 | 1 | SYVERSEN TOR ANDERS | TRANGENVEGEN 10 | 2270 | FLISA |
| 425 | 39 | 122 | ÅSNES KOMMUNE | Rådhusgata 1 | 2270 | FLISA |
| 425 | 102 | 64 | SYVERSÆTRE FOSS KRAFTVERK AS | Bugarden | 2270 | FLISA |
| 425 | 109 | 30 | JERNBANEVERKET | Postboks 4350 | 2308 | HAMAR |
| 425 | 104 | 8 | BJØRNESET JAN OVE | KALFOSSVEGEN 105 | 2280 | GJESÅSEN |
| 425 | 109 | 17 | LINDAL THOMAS | KJØLABERGSVEGEN 28 | 2270 | FLISA |
| 425 | 197 | 1 | BJERKE HÅKON AUDEN | SOLØRVEGEN 847 | 2266 | ARNEBERG |
| 425 | 197 | 1 | BJERKE ØYVIND | KJØLABERGSVEGEN 42 | 2270 | FLISA |
| 425 | 109 | 14 | KORBØL EVA | LINDERUDSLETTA 5 B | 593 | OSLO |
| 425 | 109 | 14 | BREDESEN JAN | OSCAR DAHLS VEI 36 | 1285 | OSLO |
| 425 | 109 | 12 | ÅSNES KOMMUNE | Rådhusgata 1 | 2270 | FLISA |
| 425 | 109 | 28 | HAAKONSEN KINE | KANONHALLVEIEN 66 B | 585 | OSLO |
| 425 | 109 | 28 | HAAKONSEN ODD EGIL | DAGFINN GRØNOSETS VEG 30 | 2407 | ELVERUM |
| 425 | 109 | 28 | HAAKONSEN ANNE MARGRETHE | KURANVEGEN 40 | 2270 | FLISA |
| 425 | 109 | 28 | HAAKONSEN TORE | HOVELSÅSVEGEN 178 | 2270 | FLISA |
| 425 | 109 | 27 | NADHEIM ROALD JOHAN | OLAV NYGARDS VEG 141 | 688 | OSLO |
| 425 | 106 | 10 | TOVERUD ELI HOLM | HOLMBAKKEN 54 | 2270 | FLISA |
| 425 | 198 | 1 | BJERKE PER | POSTBOKS 102 | 2851 | LENA |
| 425 | 109 | 24 | FLISNES TORE | FLISNESGUTUA 92 | 2270 | FLISA |
| 425 | 101 | 1 | ANSETH SOLVEIG | KAPTEIN DREYERS VEG 166 | 2270 | FLISA |
| 425 | 106 | 33 | SYVERSÆTRE FOSS KRAFTVERK AS | Bugarden | 2270 | FLISA |
| 425 | 106 | 33 | EIG OLE ALBERT | GAMLE KNAPPUMSVEG 91 | 2270 | FLISA |
| 425 | 39 | 76 | BJØRNESETH ÅGE STEINAR | KALFOSSVEGEN 107 | 2280 | GJESÅSEN |
| 425 | 106 | 35 | ÅSNES KOMMUNE | Rådhusgata 1 | 2270 | FLISA |
| 425 | 39 | 606 | AASETH GUNNAR | RÅDHUSGATA 10 | 2270 | FLISA |
| 425 | 39 | 607 | HANSEN MORTEN | KAPTEIN DREYERS VEG 309 | 2270 | FLISA |
| 425 | 109 | 122 | SØRMO GEIR | FLISSUNDVEGEN 116 | 2270 | FLISA |
| 425 | 109 | 119 | BREDESEN JAN | OSCAR DAHLS VEI 36 | 1285 | OSLO |
| 425 | 109 | 120 | SOLØR TRANSPORT & SPEDISJON SA | Snekkarbakkvegen 12 | 2270 | FLISA |
| 425 | 102 | 62 | AASETH GUNNAR | RÅDHUSGATA 10 | 2270 | FLISA |
| 425 | 102 | 63 | LISARUD EINAR | KAPTEIN DREYERS VEG 576 | 2280 | GJESÅSEN |
| 425 | 201 | 84 | JERNBANEVERKET | Postboks 4350 | 2308 | HAMAR |
| 425 | 96 | 25 | FINSTAD STEIN RUNE | SAUREVEGEN 83 | 2270 | FLISA |
| 425 | 102 | 54 | LILLEAASEN JAN TORE | DALVANGVEGEN 35 | 2270 | FLISA |
| 425 | 102 | 59 | SYVERSÆTRE FOSS KRAFTVERK AS | Bugarden | 2270 | FLISA |

| KOM | GNR | BNR | NAVN | ADRESSE | POSTNR | POSTSTED |
|-----|-----|-----|--------------------------------|---|--------|----------------|
| 425 | 39 | 31 | SLETTBAKKEN LILLIAN | KAPTEIN DREYERS VEG 288 | 2270 | FLISA |
| 425 | 109 | 98 | SLETTUM MARGRETE | SNEKKARBAKKVEGEN 14 | 2270 | FLISA |
| 425 | 109 | 97 | BENTSRUD OLE PETER | KJØLARØNNINGEN 10 | 2270 | FLISA |
| 425 | 109 | 94 | Færder Camping og Ferieland AS | Færder | 2270 | FLISA |
| 425 | 109 | 89 | DAL AKSEL | BERGSKAUGVEIEN 11 | 1911 | FLATEBY |
| 425 | 79 | 3 | SYVERSEN ASTRID HELENE | TRANGENVEGEN 100 | 2270 | FLISA |
| 425 | 202 | 1 | OLSEN ASTRID LANGMOEN | TOMBALLÉEN 15 | 1640 | RÅDE |
| 425 | 103 | 13 | TØRRISEN AGNES | KNAPPUMSVEGEN 202 | 2270 | FLISA |
| 425 | 96 | 62 | ÅSNES KOMMUNE | Rådhusgata 1 | 2270 | FLISA |
| 425 | 80 | 2 | SYVERSEN ASTRID HELENE | TRANGENVEGEN 100 | 2270 | FLISA |
| 425 | 80 | 1 | ENGEBAKKEN STEN OVE | IHLENVEGEN 6 | 2409 | ELVERUM |
| 425 | 241 | 1 | STATENS VEGVESEN REGION ØST | Postboks 1010 | 2605 | LILLEHAMMER |
| 425 | 241 | 1 | HEDMARK FYLKESKOMMUNE | Postboks 4404 | 2325 | HAMAR |
| 425 | 109 | 6 | KALFOSS GEIR ARNE | OLAF SKJØTHAUGS VEG 1 | 2280 | GJESÅSEN |
| 425 | 109 | 4 | STEENBERG FRANK TORE | TUNVEGEN 1 | 2008 | FJERDINGBY |
| 425 | 109 | 7 | DAL AKSEL | BERGSKAUGVEIEN 11 | 1911 | FLATEBY |
| 425 | 109 | 9 | ÅSNES KOMMUNE | Rådhusgata 1 | 2270 | FLISA |
| 425 | 104 | 36 | JENSON IDA | TRANGENVEGEN 400 | 2270 | FLISA |
| 425 | 104 | 36 | SLAGGERUD KJELL-ERIK | TRANGENVEGEN 400 | 2270 | FLISA |
| 425 | 108 | 9 | HOLTET TORE | KJØLARØNNINGEN 18 | 2270 | FLISA |
| 425 | 30 | 8 | FLISMYREN MARTE | VELTAVEGEN 284 | 2283 | ÅSNES FINNSKOG |
| 425 | 43 | 25 | ENGEBAKKEN STEN OLAV | KAPTEIN DREYERS VEG 1042 | 2280 | GJESÅSEN |
| 425 | 197 | 32 | GRENBERG RUNE | KROGSÆTRA | 2283 | ÅSNES FINNSKOG |
| 425 | 43 | 26 | FLISVANG BJØRG | GINA KROGS VEI 1 | 1153 | OSLO |
| 425 | 30 | 14 | BREDVOLD THOMAS FREDRIK | KAPTEIN DREYERS VEG 1211 | 2283 | ÅSNES FINNSKOG |
| 425 | 197 | 11 | KROKEN ERLING | DÆSVEGEN 20 | 2283 | ÅSNES FINNSKOG |
| 425 | 43 | 15 | ENGEBAKKEN STEN OLAV | KAPTEIN DREYERS VEG 1042 | 2280 | GJESÅSEN |
| 425 | 104 | 13 | RUSTAD PÅL GUTTORM | GAMLE KNAPPUMSVEG 70 | 2270 | FLISA |
| 425 | 216 | 8 | STATENS VEGVESEN | Postboks 8142 Dep | 33 | OSLO |
| 425 | 216 | 8 | STATENS VEGVESEN REGION ØST | Postboks 1010 | 2605 | LILLEHAMMER |
| 425 | 39 | 96 | ÅSNES KOMMUNE | Rådhusgata 1 | 2270 | FLISA |
| 425 | 198 | 2 | BRUNSELL TORONN ASDAHL | SOLØRVEGEN 903 | 2266 | ARNEBERG |
| 425 | 107 | 39 | BJERKNES ODD ROGER | SANDVOLD,BALTEBØLSBAKKEN 14 | 2270 | FLISA |
| 425 | 107 | 39 | BJERKNES MONA | APARTAMENTA OMAR LEIL 110,AVENIDA DE GRAN CANARIA | | |
| 425 | 97 | 21 | ERIKSEN THOR | STEINGRIMS VEI 32 | 1185 | OSLO |
| 425 | 97 | 21 | ERIKSEN TROND V SAGEN | STEINGRIMS VEI 32 | 1185 | OSLO |
| 425 | 109 | 245 | NORDVANG EIVIND KORDAHL | D.BO V/LIV KJELLAUG NORDVANG | 2436 | VÅLER I SOLØR |
| 425 | 109 | 247 | MOSEBY FINN AS | | | |
| 425 | 198 | 7 | KVESETH OLA MARTIN | BJERKESGREDA 37 | 2266 | ARNEBERG |
| 425 | 107 | 86 | RISMOEN MARIT THERESE | BALTEBØLSBAKKEN 18 | 2270 | FLISA |

| KOM | GNR | BNR | NAVN | ADRESSE | POSTNR | POSTSTED |
|-----|-----|-----|--------------------------------|-------------------------------------|--------|----------------|
| 425 | 95 | 19 | SOLØR TRANSPORT & SPEDISJON SA | Snekkarbakkvegen 12 | 2270 | FLISA |
| 425 | 107 | 61 | BRENDÅ JENNY | MÅRVEGEN 6 | 2280 | GJESÅSEN |
| 425 | 107 | 61 | BRENDÅ IDA | MÅRVEGEN 6 | 2280 | GJESÅSEN |
| 425 | 39 | 189 | BAKKEN ODD | POSTBOKS 9, | 2271 | FLISA |
| 425 | 39 | 648 | SKANSEN VEL | | 2280 | GJESÅSEN |
| 425 | 109 | 142 | DOLVA MARIE HELENE | V/REIDAR DOLVA | 2283 | ÅSNES FINNSKOG |
| 425 | 109 | 148 | SAGMOEN THOR OVE | TRANGENVEGEN 1519 | 2283 | ÅSNES FINNSKOG |
| 425 | 217 | 11 | STATENS VEGVESEN REGION ØST | Postboks 1010 | 2605 | LILLEHAMMER |
| 425 | 109 | 146 | GLORVIGEN TORBJØRN | V/ELSE LIV KONGELF,ENOKS VEI 19 | 1181 | OSLO |
| 425 | 217 | 12 | HEDMARK FYLKESKOMMUNE | Postboks 4404 | 2325 | HAMAR |
| 425 | 217 | 12 | STATENS VEGVESEN REGION ØST | Postboks 1010 | 2605 | LILLEHAMMER |
| 425 | 109 | 150 | UDNÆSETH HÅVARD | TRANGENVEGEN 1531 | 2283 | ÅSNES FINNSKOG |
| 425 | 39 | 218 | NYMOEN SVEIN | NIELS JUELS GATE 66 | 259 | OSLO |
| 425 | 39 | 218 | NYMOEN KÅRE MAGNE | FEIRINGGATA 55 | 2003 | LILLESTRØM |
| 425 | 39 | 218 | BRENDEN ÅSE | FOUGSTADS GATE 43 | 173 | OSLO |
| 425 | 39 | 218 | NYMOEN SVEIN | NIELS JUELS GATE 66 | 259 | OSLO |
| 425 | 27 | 11 | NIKOLAISEN IRMELIN LANGØY | FINNSKOGVEGEN 116 | 2283 | ÅSNES FINNSKOG |
| 425 | 27 | 11 | KROGSTAD BJØRNAR | FINNSKOGVEGEN 116 | 2283 | ÅSNES FINNSKOG |
| 425 | 30 | 33 | BREDVOLD BJØRN OLA | VELTAVEGEN 196 | 2283 | ÅSNES FINNSKOG |
| 425 | 68 | 14 | AARNES BODIL | BRUVEGEN 100 | 2260 | KIRKENÆR |
| 425 | 39 | 107 | KALFOSS SIV HANNA | KAPTEIN DREYERS VEG 895 | 2280 | GJESÅSEN |
| 425 | 105 | 19 | AARNES BODIL | BRUVEGEN 100 | 2260 | KIRKENÆR |
| 425 | 30 | 19 | NORSK VIRKESMÅLING | Postboks 217 | 1377 | BILLINGSTAD |
| 425 | 197 | 4 | KROGSÆTER KOLBJØRN | V/GERD TORILL KROGSÆTER,SUNDMOEN 85 | 2270 | FLISA |
| 425 | 41 | 191 | FOSSEID VIGDIS HENRIETTE | KJELLÅSDAMVEGEN 108 | 2280 | GJESÅSEN |
| 425 | 41 | 191 | FOSSEID EGIL | KJELLÅSDAMVEGEN 108 | 2280 | GJESÅSEN |
| 425 | 30 | 29 | MOE ÅSE MARGRETHE | VELTAVEGEN 137 | 2283 | ÅSNES FINNSKOG |
| 425 | 30 | 32 | MOE ROAR | VELTAVEGEN 137 | 2283 | ÅSNES FINNSKOG |
| 425 | 30 | 40 | VELTEN JAN | ST. HANSHAUGEN 13 D | 2409 | ELVERUM |
| 425 | 39 | 286 | WITBERG JEANNETTE R | KAPTEIN DREYERS VEG 881 | 2280 | GJESÅSEN |
| 425 | 31 | 2 | BREDVOLD THOMAS FREDRIK | KAPTEIN DREYERS VEG 1211 | 2283 | ÅSNES FINNSKOG |
| 425 | 39 | 266 | GUNDERSEN ODDVAR BREDE | SKJOLDMØYVEGEN 10 | 2270 | FLISA |
| 425 | 43 | 40 | LIE BJØRN ERIK | KAPTEIN DREYERS VEG 1045 | 2280 | GJESÅSEN |
| 425 | 32 | 1 | KILEN SIGURD MARIUS | KAPTEIN DREYERS VEG 1495 | 2283 | ÅSNES FINNSKOG |
| 425 | 38 | 6 | VIG SIW | KROKMOEN 150 | 2280 | GJESÅSEN |
| 425 | 31 | 1 | HOLTET STEINAR | KAPTEIN DREYERS VEG 1641 | 2283 | ÅSNES FINNSKOG |
| 425 | 26 | 76 | AURLAND TURID IRENE | TOIVOLA 69 | 2266 | ARNEBERG |
| 425 | 26 | 76 | JOHANSEN VIGGO | HASLEENGEN 45 | 2270 | FLISA |
| 425 | 95 | 258 | BJØRNESETH ÅGE STEINAR | KALFOSSVEGEN 107 | 2280 | GJESÅSEN |
| 425 | 106 | 15 | MOLBERG EVA | TRANGENVEGEN 309 | 2270 | FLISA |

| KOM | GNR | BNR | NAVN | ADRESSE | POSTNR | POSTSTED |
|-----|-----|-----|---------------------------|-----------------------------|--------|----------------|
| 425 | 106 | 21 | STRAND LIV KIRSTEN | GAMLEVEGEN 23 | 2270 | FLISA |
| 425 | 106 | 22 | SKYBAK ANDERS | MAURSTAD,TRANGENVEGEN 326 | 2270 | FLISA |
| 425 | 26 | 59 | LILLEÅSEN JON OTTO | STRANDGATA 10 | 2283 | ÅSNES FINNSKOG |
| 425 | 109 | 145 | MYRVANG PÅL REIDAR | DÆSVEGEN 35 | 2283 | ÅSNES FINNSKOG |
| 425 | 95 | 295 | KROKEN ERLING | DÆSVEGEN 20 | 2283 | ÅSNES FINNSKOG |
| 425 | 109 | 143 | MYRVANG PÅL REIDAR | DÆSVEGEN 35 | 2283 | ÅSNES FINNSKOG |
| 425 | 39 | 29 | JENSEN TRUDE MARGARET V | BJERKESMOEN 139 | 2266 | ARNEBERG |
| 425 | 34 | 4 | GRAABERGET SVEIN | KAPTEIN DREYERS VEG 1345 | 2283 | ÅSNES FINNSKOG |
| 425 | 41 | 6 | BREDVOLD RAGNAR | LINNAVEGEN 434 | 2283 | ÅSNES FINNSKOG |
| 425 | 34 | 21 | NYBORG SVEIN | HOLTVEGEN 12 A | 2100 | SKARNES |
| 425 | 33 | 1 | LANGMOEN ESPEN | LINJEVEIEN 16 A | 1400 | SKI |
| 425 | 109 | 86 | BJERKE STEIN FOSEID | NORDRE ILAG,BILLERUDVEGEN 7 | 2230 | SKOTTERUD |
| 425 | 109 | 86 | HOLTET TORE | KJØLARØNNINGEN 18 | 2270 | FLISA |
| 425 | 105 | 70 | AARNES ARNE | SOLVIKVEIEN 3 B | 1365 | BLOMMENHOLM |
| 425 | 105 | 70 | AARNES BODIL | BRUVEGEN 100 | 2260 | KIRKENÆR |
| 425 | 105 | 68 | MOLBERG EVA | TRANGENVEGEN 309 | 2270 | FLISA |
| 425 | 34 | 1 | BEKKEMOEN ODD ØYVIND | KAPTEIN DREYERS VEG 1351 | 2283 | ÅSNES FINNSKOG |
| 425 | 33 | 21 | NYBORG LILLIAN | HELGESENS GATE 84 A | 563 | OSLO |
| 425 | 33 | 20 | WELSTAD KRISTIN KNUDSEN | FJELDHØIKROKEN 10 | 1056 | OSLO |
| 425 | 34 | 13 | BEKKEMOEN ODD ØYVIND | KAPTEIN DREYERS VEG 1351 | 2283 | ÅSNES FINNSKOG |
| 425 | 26 | 5 | BEKKEMOEN LAILA | STRANDGATA 43 | 2283 | ÅSNES FINNSKOG |
| 425 | 39 | 59 | NYEN STIG ARVE | GRANHEIMTUNET 15 | 1406 | SKI |
| 425 | 39 | 59 | NYEN JUNE | ØSTRE STRÆTÅSVEGEN 42 | 2436 | VÅLER I SOLØR |
| 425 | 39 | 541 | SORKNES MONA E ISAKSÆTRE | SKADES VEG 11 | 2260 | KIRKENÆR |
| 425 | 39 | 541 | KRAV LENE ANITA ISAKSÆTRE | HAAKON TRANGSRUDS VEG 16 | 2270 | FLISA |
| 425 | 108 | 26 | KROKEN ERLING | DÆSVEGEN 20 | 2283 | ÅSNES FINNSKOG |
| 425 | 30 | 1 | BREDVOLD BJØRN OLA | VELTAVEGEN 196 | 2283 | ÅSNES FINNSKOG |
| 425 | 109 | 139 | KROKEN ERLING | DÆSVEGEN 20 | 2283 | ÅSNES FINNSKOG |
| 425 | 21 | 1 | CHRISTENSEN TORE HARALD | ØSTRE GJESÅSVEG 266 | 2280 | GJESÅSEN |
| 425 | 30 | 4 | NILSSON MARIT | | | |
| 425 | 30 | 4 | LØVBERG LENA MARIANNE | ØRHAUGEN 23 | 8320 | SKROVA |
| 425 | 41 | 11 | KJELLÅS KÅRE | KJELLÅSDAMVEGEN 92 | 2280 | GJESÅSEN |
| 425 | 26 | 48 | Probo AS | Postboks 34 | 2271 | FLISA |
| 425 | 26 | 46 | VELTEN JAN | ST. HANSHAUGEN 13 D | 2409 | ELVERUM |
| 425 | 32 | 7 | AARNES BODIL | BRUVEGEN 100 | 2260 | KIRKENÆR |
| 425 | 104 | 31 | ENGEVOLD IVAR | TRANGENVEGEN 498 | 2270 | FLISA |
| 425 | 104 | 31 | JENSEN BERIT ELISABETH | TRANGENVEGEN 498 | 2270 | FLISA |
| 425 | 41 | 95 | KALFOSS SIV HANNA | KAPTEIN DREYERS VEG 895 | 2280 | GJESÅSEN |
| 425 | 104 | 27 | KOKKIN JAN STEINAR | SPARKVEGEN 53 | 2280 | GJESÅSEN |
| 425 | 39 | 101 | BREDVOLD THOMAS FREDRIK | KAPTEIN DREYERS VEG 1211 | 2283 | ÅSNES FINNSKOG |

| KOM | GNR | BNR | NAVN | ADRESSE | POSTNR | POSTSTED |
|-----|-----|-----|-----------------------------|----------------------------------|--------|----------------|
| 425 | 107 | 57 | BRÅTEN ASLAUG KARIN | NYSÆTERVEGEN 36 | 2266 | ARNEBERG |
| 425 | 240 | 12 | STATENS VEGVESEN REGION ØST | Postboks 1010 | 2605 | LILLEHAMMER |
| 425 | 240 | 12 | HEDMARK FYLKESKOMMUNE | Postboks 4404 | 2325 | HAMAR |
| 425 | 39 | 190 | KOKKIN JAN STEINAR | SPARKVEGEN 53 | 2280 | GJESÅSEN |
| 425 | 26 | 1 | UDNÆSETH HÅVARD | TRANGENVEGEN 1531 | 2283 | ÅSNES FINNSKOG |
| 425 | 33 | 5 | NYBORG SVEIN | HOLTVEGEN 12 A | 2100 | SKARNES |
| 425 | 26 | 10 | URDAL LIV | V/RANDI KRISTINE URDAL | 2233 | VESTMARKA |
| 425 | 103 | 5 | HOLM KAREN HELENE | HOLMBAKKEN 52 | 2270 | FLISA |
| 425 | 40 | 19 | KALFOSS ASTRID | OLE BULLS GATE 40 | 2000 | LILLESTRØM |
| 425 | 40 | 31 | RØSEN BORGE | ØSTRE GJESÅSVEG 385 | 2280 | GJESÅSEN |
| 425 | 40 | 31 | HØRSTAD TERTIT JAHNSEN | ØSTRE ÅBUVEIEN 63 | 2450 | RENA |
| 425 | 40 | 31 | ÅSNES SKOGKASSE | | | |
| 425 | 40 | 31 | BERG ARNE PETTER | VESTRE GJESÅSVEG 685 | 2280 | GJESÅSEN |
| 425 | 40 | 31 | ROSTAD PER KRISTIAN | ØSTRE GJESÅSVEG 337 | 2280 | GJESÅSEN |
| 425 | 40 | 31 | SKYBAK OLE SØREN | KVERNMOEN 2 | 2280 | GJESÅSEN |
| 425 | 40 | 31 | FLEISCHER FINN GEORG | LISBETHSVINGEN 36 | 2270 | FLISA |
| 425 | 40 | 32 | SKANSEN VEL | | | |
| 425 | 107 | 58 | SLETTEN HEGE | TRANGENVEGEN 287 | 2270 | FLISA |
| 425 | 108 | 45 | LANDE BORGNY | TRANGENVEGEN 306 | 2270 | FLISA |
| 425 | 108 | 45 | LANDE OLE JACOB | D.BO V/BORGNY LANDE | 2270 | FLISA |
| 425 | 108 | 45 | LANDE BORGNY | TRANGENVEGEN 306 | 2270 | FLISA |
| 425 | 41 | 42 | FRANG BJØRN | KJELLÅSDAMVEGEN 56 | 2280 | GJESÅSEN |
| 425 | 107 | 42 | MOLBERG EVA | TRANGENVEGEN 309 | 2270 | FLISA |
| 425 | 26 | 35 | KROGSÆTER BJØRN | RØYSKATTLIA 34 | 1362 | HOSLE |
| 425 | 109 | 144 | MYRVANG PÅL REIDAR | DÆSVEGEN 35 | 2283 | ÅSNES FINNSKOG |
| 425 | 108 | 7 | STRAND LIV KIRSTEN | GAMLEVEGEN 23 | 2270 | FLISA |
| 425 | 26 | 34 | UDNESETH ODDVAR | STRANDGATA 81 | 2283 | ÅSNES FINNSKOG |
| 425 | 41 | 17 | ENGEBAKKEN JAN EGIL | SKANSEN,KAPTEIN DREYERS VEG 1093 | 2280 | GJESÅSEN |
| 425 | 26 | 19 | TOLLEFSEN ÅSE BERIT | UDNESVEGEN 195 | 2150 | ÅRNES |
| 425 | 41 | 92 | BEKKEMOEN GURI ANNE | NYGÅRDSMOEN 21 | 2280 | GJESÅSEN |
| 425 | 41 | 92 | BEKKEMOEN ROGER | NYGÅRDSMOEN 21 | 2280 | GJESÅSEN |
| 425 | 41 | 12 | FOSSEID VIGDIS HENRIETTE | KJELLÅSDAMVEGEN 108 | 2280 | GJESÅSEN |
| 425 | 41 | 12 | FOSSEID EGIL | KJELLÅSDAMVEGEN 108 | 2280 | GJESÅSEN |
| 425 | 32 | 36 | KILEN INGER ANTONIE | KAPTEIN DREYERS VEG 1566 | 2283 | ÅSNES FINNSKOG |
| 425 | 108 | 16 | GRAABERGET SVEIN | KAPTEIN DREYERS VEG 1345 | 2283 | ÅSNES FINNSKOG |
| 425 | 108 | 21 | MOLBERG EVA | TRANGENVEGEN 309 | 2270 | FLISA |
| 425 | 39 | 169 | HERMANSEN JONNY | GJEKSTADÅSVEIEN 10 | 3218 | SANDEFJORD |
| 425 | 86 | 1 | ANSETH KJELL BJARNE | NERGRENDA 212 | 2270 | FLISA |
| 425 | 86 | 1 | FLEISCHER HANS ASBJØRN | NERGRENDA 192 | 2270 | FLISA |
| 425 | 10 | 27 | STRAND JØRGEN L | | | |

| KOM | GNR | BNR | NAVN | ADRESSE | POSTNR | POSTSTED |
|-----|-----|-----|-----------------------------|-----------------------------------|--------|----------------|
| 425 | 23 | 11 | Statskog SF | Postboks 63 Sentrum | 7801 | NAMSOS |
| 425 | 10 | 26 | STRAND JØRGEN L | | | |
| 425 | 30 | 15 | BREDVOLD RAGNAR | LINNAVEGEN 434 | 2283 | ÅSNES FINNSKOG |
| 425 | 4 | 120 | HOLTER RANDI | FJORDVEGEN 4 | 2312 | OTTESTAD |
| 425 | 9 | 1 | STATSKOG GLOMMA AS | Postboks 63 Sentrum | 7801 | NAMSOS |
| 425 | 4 | 121 | BREDVOLD RAGNAR | LINNAVEGEN 434 | 2283 | ÅSNES FINNSKOG |
| 425 | 30 | 18 | NORSK VIRKESMÅLING | Postboks 217 | 1377 | BILLINGSTAD |
| 425 | 34 | 31 | ENGØ ERIK JOHNNY | HØGBAKKEN ØST 52 | 2266 | ARNEBERG |
| 425 | 35 | 8 | GRANVOLL ARNE | KAPTEIN DREYERS VEG 1281 | 2283 | ÅSNES FINNSKOG |
| 425 | 35 | 7 | JOHANSEN TERJE | KLOKKARMON 6 | 2280 | GJESÅSEN |
| 425 | 41 | 4 | ÅSNES KOMMUNE | Rådhusgata 1 | 2270 | FLISA |
| 425 | 39 | 161 | SORKNES MONA E ISAKSÆTRE | SKADES VEG 11 | 2260 | KIRKENÆR |
| 425 | 39 | 161 | KRAV LENE ANITA ISAKSÆTRE | HAAKON TRANGSRUDS VEG 16 | 2270 | FLISA |
| 425 | 38 | 2 | SKØGVANG MONA | LETAFORS 4,,SE-680 60 SYSSSELBÄCK | | |
| 425 | 39 | 163 | LAUTEN WILLY ROAR | KROKMOEN 48 | 2280 | GJESÅSEN |
| 425 | 107 | 69 | BUSK PER ROAR | TRANGENVEGEN 524 | 2270 | FLISA |
| 425 | 199 | 46 | SOELBERG CARL FREDERIK D | INKOGNITO TERRASSE 7 | 256 | OSLO |
| 425 | 38 | 8 | TOVERUD EINAR OTTESEN | KARLSTADVEGEN 153 | 2280 | GJESÅSEN |
| 425 | 41 | 147 | JACOBSEN ERLING MAGNUS K | | | |
| 425 | 24 | 61 | CHRISTENSEN TROND H | KLOKKARMON 9 | 2270 | FLISA |
| 425 | 24 | 61 | CHRISTENSEN TORE HARALD | ØSTRE GJESÅSVEG 266 | 2280 | GJESÅSEN |
| 425 | 41 | 60 | WESTHEIM ÅSE KARIN | OSVEIEN 3094 | 2460 | OSEN |
| 425 | 218 | 24 | STATENS VEGVESEN REGION ØST | Postboks 1010 | 2605 | LILLEHAMMER |
| 425 | 96 | 17 | HUSEBÆK JOHN | KAFFEGATA 24 | 2270 | FLISA |
| 425 | 96 | 17 | TENDØ OLE KRISTIAN | KAPTEIN DREYERS VEG 348 | 2280 | GJESÅSEN |
| 425 | 96 | 17 | HUSEBÆK ARNE | PELERUDSGUTUA 15 | 2260 | KIRKENÆR |
| 425 | 113 | 13 | OEN ANN KRISTIN KILEN | C. A. TORSTENSENS VEI 64 | 377 | OSLO |
| 425 | 113 | 13 | MYHREN HANNE SOFIE KILEN | MUNKEDAMSVEGEN 9 | 2409 | ELVERUM |
| 425 | 26 | 4 | FLØYTEN ODD | BRESKEBAKKE 35 A | 2860 | HOV |
| 425 | 7 | 38 | ALSTERGREN JAN CATO | KAFFEGATA 32 | 2270 | FLISA |
| 425 | 7 | 38 | ANDERSSON TERJE A | VILBERGGRENDA 3 | 687 | OSLO |
| 425 | 117 | 54 | MEHL EIVIND | GRAVBERGSVEGEN 550 | 2283 | ÅSNES FINNSKOG |
| 425 | 117 | 54 | MEHL INGRID FOLKVORD | GRAVBERGSVEGEN 550 | 2283 | ÅSNES FINNSKOG |
| 425 | 7 | 45 | SIMENGÅRD KAREN HELENE | TØRÅSKVERNVEGEN 67 | 2436 | VÅLER I SOLØR |
| 425 | 7 | 46 | BREDVOLD THOMAS FREDRIK | KAPTEIN DREYERS VEG 1211 | 2283 | ÅSNES FINNSKOG |
| 425 | 4 | 40 | STRAND KJELL RAGNAR | STRANDGATA 434 | 2283 | ÅSNES FINNSKOG |
| 425 | 4 | 63 | JÆGERSBORG INGER CAMILLA | LINNAVEGEN 589 | 2283 | ÅSNES FINNSKOG |
| 425 | 8 | 1 | ROGSTADKJÆRNET BØRRE | SAGENE RING 332 | 2410 | HERNES |
| 425 | 8 | 15 | GUNDERSEN GUNNAR ADOLF | KJØLAMOVEGEN 13 | 2270 | FLISA |
| 425 | 113 | 7 | TRONGAARD LARS AMUND | TRONGAARDEN,LAUTGUTUA 47 | 2270 | FLISA |

| KOM | GNR | BNR | NAVN | ADRESSE | POSTNR | POSTSTED |
|-----|-----|-----|--------------------------|--------------------------------|--------|----------------|
| 425 | 8 | 11 | JUVBERGET MORTEN ANDRE | SVANBERGVEGEN 145 | 2266 | ARNEBERG |
| 425 | 8 | 8 | SVENKERUD LISE O BERGER | VESTSIDEVEGEN 1630 | 2435 | BRASKEREIDFOSS |
| 425 | 8 | 18 | GUNDERSEN GUNNAR ADOLF | KJØLAMOVEGEN 13 | 2270 | FLISA |
| 425 | 96 | 4 | TRONGAARD LARS AMUND | TRONGAARDEN,LAUTGUTUA 47 | 2270 | FLISA |
| 425 | 85 | 1 | ANSETH OLA KRISTIAN | NERGREENDA 225 | 2270 | FLISA |
| 425 | 4 | 32 | STRAND EIVIND | STRANDGATA 469 | 2283 | ÅSNES FINNSKOG |
| 425 | 91 | 1 | OPPLYSNINGSVESENETS FOND | Postboks 535 Sentrum | 105 | OSLO |
| 425 | 4 | 9 | SVENKERUD LISE O BERGER | VESTSIDEVEGEN 1630 | 2435 | BRASKEREIDFOSS |
| 425 | 25 | 7 | BREDVOLD RAGNAR | LINNAVEGEN 434 | 2283 | ÅSNES FINNSKOG |
| 425 | 25 | 12 | PERSSON BRIT-HELGA R | ODLINGSVÅGEN 6,,SE-187 51 TÅBY | | |
| 425 | 25 | 13 | RUSTEN OVE | SMEDSRUDVEIEN 17 C | 1405 | LANGHUS |
| 425 | 25 | 14 | LINDEN MATS MIKAEL | | | |
| 425 | 25 | 18 | HOLSTAD BJØRN IVAR | UGERUDVEGEN 57 | 2266 | ARNEBERG |
| 425 | 25 | 18 | HALVORSEN INGUNN | HAUGSVEGEN 2 | 2270 | FLISA |
| 425 | 25 | 18 | HALVORSEN ARNE OVE | HAUGSVEGEN 2 | 2270 | FLISA |
| 425 | 7 | 11 | KØHN THORE | HOLMEN 25 | 2270 | FLISA |
| 425 | 117 | 88 | NYHUUS TROND | SMØRBØLSMOEN 66 | 2280 | GJESÅSEN |
| 425 | 10 | 76 | STRAND EIVIND | STRANDGATA 469 | 2283 | ÅSNES FINNSKOG |
| 425 | 10 | 79 | HANSEN TERJE GUNNAR | SKOGSTAD | 2283 | ÅSNES FINNSKOG |
| 425 | 10 | 74 | STRAND EIVIND | STRANDGATA 469 | 2283 | ÅSNES FINNSKOG |
| 425 | 6 | 6 | RINGSETH KJELL PETTER C. | ULLERN ALLÉ 91 | 381 | OSLO |
| 425 | 25 | 10 | BREDVOLD THOMAS FREDRIK | KAPTEIN DREYERS VEG 1211 | 2283 | ÅSNES FINNSKOG |
| 425 | 87 | 1 | MADSEN ANNE DAGNY | NERGREENDA 165 | 2270 | FLISA |
| 425 | 10 | 82 | KJELLGREN MARIANNE M | ØSTRE GJESÅSVEG 82 | 2280 | GJESÅSEN |
| 425 | 10 | 82 | KJELLGREN JON GUDBJØRN | ØSTRE GJESÅSVEG 82 | 2280 | GJESÅSEN |
| 425 | 25 | 5 | HOLSTAD BJØRN IVAR | UGERUDVEGEN 57 | 2266 | ARNEBERG |
| 425 | 7 | 2 | BERGER INGER-JOHANNE | POSTBOKS 10 | 2415 | HERADSBYGD |
| 425 | 4 | 9 | SVENKERUD LISE O BERGER | VESTSIDEVEGEN 1630 | 2435 | BRASKEREIDFOSS |
| 425 | 25 | 9 | BREDVOLD LAURA | RØNNESÆTERVEGEN 291 | 2283 | ÅSNES FINNSKOG |
| 425 | 6 | 9 | ÅSNES KOMMUNE | Rådhusgata 1 | 2270 | FLISA |
| 425 | 26 | 37 | STATSKOG GLOMMA AS | Postboks 63 Sentrum | 7801 | NAMSOS |
| 425 | 113 | 23 | LARSEN ARILD | GRAVBERGSVEGEN 635 | 2283 | ÅSNES FINNSKOG |
| 425 | 113 | 21 | ISAKSÆTRE BJØRG KARIN | DR. BJØRNEBYS VEG 1 | 2270 | FLISA |
| 425 | 113 | 28 | MO FRITZ JONNY | SKOGBRYNET 6 D | 283 | OSLO |
| 425 | 4 | 12 | STRAND EIVIND | STRANDGATA 469 | 2283 | ÅSNES FINNSKOG |
| 425 | 7 | 2 | BERGER INGER-JOHANNE | POSTBOKS 10 | 2415 | HERADSBYGD |
| 425 | 8 | 11 | JUVBERGET MORTEN ANDRE | SVANBERGVEGEN 145 | 2266 | ARNEBERG |
| 426 | 86 | 25 | MYRVOLD KJELL OVE | GRAVBERGSVEGEN 4249 | 2438 | GRAVBERGET |
| 426 | 81 | 4 | RISBERG ØIVIND JØRGEN G | | 2412 | SØRSKOGBYGDA |
| 426 | 81 | 31 | MILJØDIREKTORATET | Postboks 5672, Sluppen | 7485 | TRONDHEIM |

| KOM | GNR | BNR | NAVN | ADRESSE | POSTNR | POSTSTED |
|-----|-----|-----|---------------------------|--------------------------------------|--------|--------------|
| 426 | 86 | 1 | STATSKOG GLOMMA AS | Postboks 63 Sentrum | 7801 | NAMSOS |
| 426 | 81 | 10 | THUNE EIVIND OLE | HVITVEISKROKEN 7 G | 2052 | JESSHEIM |
| 426 | 81 | 10 | FREMMING TONE HEIDI | ANKERVEGEN 14 | 2317 | HAMAR |
| 426 | 81 | 10 | FREMMING ESPEN | LEIL. 43,THURMANN'S GATE 9 | 461 | OSLO |
| 426 | 81 | 10 | FREMMING DAG ØRNULF | DR. DEDICHENS VEI 31 | 673 | OSLO |
| 426 | 81 | 10 | NYHUS EVA R FREMMING | TOSLETTA 11 | 1453 | BJØRNEMYR |
| 426 | 81 | 19 | AASEN PER HELGE | SØRSKOGBYGDVEGEN 1981 | 2412 | SØRSKOGBYGDA |
| 426 | 81 | 15 | RISBERG ARNT | GÅLAVEIEN 1 | 2480 | KOPPANG |
| 426 | 81 | 108 | TYSDAL DAGNY B | | | |
| 426 | 81 | 108 | AASEN PER HELGE | SØRSKOGBYGDVEGEN 1981 | 2412 | SØRSKOGBYGDA |
| 426 | 81 | 108 | AASEN ARNE | SØRSKOGBYGDVEGEN 1927 | 2412 | SØRSKOGBYGDA |
| 427 | 92 | 17 | PRYTZ AASE BULL | ANTON SCHJØTHS GATE 14 | 454 | OSLO |
| 427 | 92 | 17 | PRYTZ THOR | V/AASE BULL PRYTZ,ANTON SCHJØTS G 14 | 454 | OSLO |
| 427 | 92 | 17 | TOFT LIV-EVA PRYTZ | MAGNUS HAMLANDERS VEG 7 | 2406 | ELVERUM |
| 427 | 92 | 17 | PRYTZ ELLEN TONE | EKRAVEIEN 68 D | 757 | OSLO |
| 427 | 92 | 16 | BORG JARLE | STORGATA 37 | 2406 | ELVERUM |
| 427 | 182 | 13 | DØNNUM ATLE | BÆKKEN GÅRD,BRATTBAKKEN 36 | 2412 | SØRSKOGBYGDA |
| 427 | 167 | 6 | LANGHOLEN GERD | TANGNESVEGEN 5 | 2409 | ELVERUM |
| 427 | 181 | 5 | BORG JARLE | STORGATA 37 | 2406 | ELVERUM |
| 427 | 184 | 1 | STATSKOG GLOMMA AS | Postboks 63 Sentrum | 7801 | NAMSOS |
| 427 | 190 | 17 | MOE NORODD | TRYGVE LIES VEG 10 | 2407 | ELVERUM |
| 427 | 164 | 49 | DØNNUM ATLE | BÆKKEN GÅRD,BRATTBAKKEN 36 | 2412 | SØRSKOGBYGDA |
| 427 | 165 | 1 | LANGHOLEN GERD | TANGNESVEGEN 5 | 2409 | ELVERUM |
| 427 | 158 | 15 | GOBAKKEN FRANK | KRÅKERØYVEIEN 31 | 1672 | KRÅKERØY |
| 427 | 158 | 15 | GOBAKKEN FRIDA MARRY-ANNE | HERNESVEGEN 549 | 2410 | HERNES |
| 427 | 158 | 15 | NERSVEEN KARIN BRÆNDEN | ØVRE SKURUBERGS VEG 109 | 2412 | SØRSKOGBYGDA |
| 427 | 190 | 76 | BORG JARLE | STORGATA 37 | 2406 | ELVERUM |

Vedlegg 5.3 Grunneierliste for Osensjøen

| KOMNR | GNR | BNR | NAVN | ADRESSE | POSTNR | POSTSTED |
|-------|-----|-----|----------------------------------|---|--------|-------------|
| 428 | 73 | 1 | LYNNE ERIK ARTHUR | POSTBOKS 14 | 2260 | KIRKENÆR |
| 428 | 76 | 63 | BESTUM RENATE JAHNSEN | FLISSUNDVEGEN 99 | 2270 | FLISA |
| 428 | 76 | 14 | HAMMER LARS STORLIEN | OSENSJØEN ØST 1221 | 2428 | SØRE OSEN |
| 428 | 84 | 6 | LOGEMANN GORDON OG MELANIE BEATE | KÖNINGSBERGERSTR. 18,31582 NIENBURG (WESER) | | |
| 428 | 84 | 1 | HAMMER ANNE KARIN | MYRSJØBERGSVEGEN 70 | 2422 | NYBERGSUND |
| 428 | 95 | 8 | HEDMARK FYLKESKOMMUNE | Postboks 4404 | 2325 | HAMAR |
| 428 | 95 | 8 | STATENS VEGVESEN REGION ØST | Postboks 1010 | 2605 | LILLEHAMMER |
| 428 | 83 | 2 | STORSVEEN GEIR | OSENSJØEN VEST 1131 | 2428 | SØRE OSEN |
| 428 | 84 | 16 | HAMMER ANNE KARIN | MYRSJØBERGSVEGEN 70 | 2422 | NYBERGSUND |
| 428 | 84 | 10 | HAUGE BENTE IRENE | OSENSJØEN VEST 1067 | 2428 | SØRE OSEN |
| 428 | 84 | 23 | ERIKSEN KAREN HELENE | SOLEIEVEGEN 5 | 2100 | SKARNES |
| 428 | 84 | 8 | HAUGE BENTE IRENE | OSENSJØEN VEST 1067 | 2428 | SØRE OSEN |
| 428 | 83 | 3 | ØREN INGE JOHAN | ØREN,OSENSJØEN VEST 1301 | 2428 | SØRE OSEN |
| 428 | 83 | 5 | ØREN INGE JOHAN | ØREN,OSENSJØEN VEST 1301 | 2428 | SØRE OSEN |
| 428 | 83 | 6 | SØNSTHAGEN ARNE | | | |
| 428 | 83 | 69 | ØREN HANNE MARIE | GRENSEFARET 25 | 1396 | BILLINGSTAD |
| 428 | 83 | 69 | ØREN TRINE | TRYSILVEGEN 7053 | 2420 | TRYSIL |
| 428 | 83 | 20 | ØDEGAARD LIVE OG KNUT | ØVRE SKAUGVEI 20 | 1911 | FLATEBY |
| 428 | 83 | 1 | ODDEN PER EIVIND | OSENSJØEN VEST 1168 | 2428 | SØRE OSEN |
| 428 | 83 | 9 | ODDEN IVAR I | OSENSJØEN VEST 1173 | 2428 | SØRE OSEN |
| 428 | 83 | 21 | RENDALSVIK HENRY BERNHARD | KRÅKSTADVEIEN 72 | 1400 | SKI |
| 428 | 83 | 26 | SAKSGÅRD GUNN HELEN OG KJELL | SAGSTUVEIEN 13 A | 1405 | LANGHUS |
| 428 | 83 | 15 | TON-THAT CUONG | ALGARHEIMSVEGEN 115 | 2056 | ALGARHEIM |
| 428 | 83 | 15 | VY THI KIM CHI | MARKVEGEN 31 | 2052 | JESSHEIM |
| 428 | 83 | 15 | VY PHUONG CHI THI | ÅSMOSTUBBEN 4 | 2052 | JESSHEIM |
| 428 | 83 | 15 | VY HAI NAM THI | MARKVEGEN 33 | 2052 | JESSHEIM |
| 428 | 83 | 63 | SAKSGÅRD KJELL OG GUNN HELEN | SAGSTUVEIEN 13 A | 1405 | LANGHUS |
| 428 | 83 | 68 | WIBE JAN INGVAR OG INGRID HEIDE | HOLSETGATA 17 B | 2317 | HAMAR |
| 428 | 83 | 70 | ODDEN RICHARD IVAR | OSENSJØEN VEST 1173 | 2428 | SØRE OSEN |
| 428 | 83 | 9 | ODDEN IVAR I | OSENSJØEN VEST 1173 | 2428 | SØRE OSEN |
| 428 | 83 | 11 | SVEEN VEL V/ARB.UTVALGET | | | |
| 428 | 84 | 7 | STATSKOG GLOMMA AS | Postboks 63 Sentrum | 7801 | NAMSOS |
| 428 | 77 | 1 | BERG ASLAUG | C/O HARALD BERG,JOHN KOPPANGS VEG 3 | 2406 | ELVERUM |
| 428 | 77 | 1 | HANSTAD BERIT ELVIRA | MOBEKKVEGEN 26 B | 2420 | TRYSIL |
| 428 | 82 | 1 | MYRENE NILS | OSENSJØEN VEST 1460 | 2428 | SØRE OSEN |
| 428 | 77 | 1 | THORKILDSEN STEIN JOHNNY | KORSBAKKVEGEN 8 | 2408 | ELVERUM |
| 428 | 95 | 1 | STATENS VEGVESEN REGION ØST | Postboks 1010 | 2605 | LILLEHAMMER |
| 428 | 94 | 11 | STATENS VEGVESEN REGION ØST | Postboks 1010 | 2605 | LILLEHAMMER |

| KOMNR | GNR | BNR | NAVN | ADRESSE | POSTNR | POSTSTED |
|-------|-----|-----|--------------------------------------|--|--------|---------------|
| 428 | 74 | 27 | SØBERG MONIKA | JERPENVEGEN 1652 | 2428 | SØRE OSEN |
| 428 | 74 | 27 | SØBERG MARTEA | | | |
| 428 | 81 | 4 | ODDEN PER IVAR | BJØRGEDALEN 129 | 5141 | FYLLINGSDALEN |
| 428 | 81 | 3 | NORSTED NILS ARNSTEIN | OSENSJØEN VEST 1724 | 2428 | SØRE OSEN |
| 428 | 74 | 12 | LAMBERTSEN GRETHE | BJERKEFARET 6 B | 1168 | OSLO |
| 428 | 74 | 12 | FURUSETH TRUDE | UDNESKROKEN 72 | 2150 | ÅRNES |
| 428 | 74 | 12 | HAUGEN HEGE JANSDATTER | | 7960 | SALSBRUKET |
| 428 | 74 | 12 | JØRGENSEN FRODE | NORDERHOVGATA 36 | 654 | OSLO |
| 428 | 73 | 42 | FLENMOREN PAUL KALEN | RØDTVETVEIEN 20 | 955 | OSLO |
| 428 | 73 | 28 | MØYSTAD ÅGE C. | | | |
| 428 | 77 | 1 | GUSTAVSEN ODD GUNNAR | HEDMARKSGATA 60 | 2315 | HAMAR |
| 428 | 77 | 1 | BAKKE BENTE | KORSBERGET | 2420 | TRYSIL |
| 428 | 80 | 2 | ØSTENHEDEN NANNA | OSENSJØEN ØST 1607 | 2428 | SØRE OSEN |
| 428 | 77 | 1 | CHAUDHRY ROBINA TAJ | SOLVIKVEIEN 6 | 1365 | BLOMMENHOLM |
| 428 | 77 | 1 | KÅRVAND MONA M KARIM | PAALSBAKKEN 13 | 2760 | BRANDBU |
| 428 | 77 | 12 | NILSEN HÅKON | | | |
| 428 | 79 | 44 | AANEBY VERONICA B | SØNDRE GJEVALDSHAUGEN,OSENSJØEN ØST 1501 | 2428 | SØRE OSEN |
| 428 | 79 | 44 | AANEBY ANDERS BU | OSENSJØEN ØST 1501 | 2428 | SØRE OSEN |
| 428 | 77 | 8 | GUNNARSrud TOVE | PETERSBORGVEGEN 41 | 2340 | LØTEN |
| 428 | 78 | 4 | SNELI INGUNN SJÖSTRÖM | NORRA STATIONSG.117,,113 33 STOCKHOLM, | | |
| 428 | 77 | 1 | BEKKELUND ELISABETH | BYFLATVEGEN 182 | 2385 | BRUMUNDDAL |
| 428 | 77 | 1 | ELVSVEBAKKEN MORTEN | STORHAMARGATA 24 A | 2317 | HAMAR |
| 428 | 94 | 5 | HEDMARK FYLKESKOMMUNE | Postboks 4404 | 2325 | HAMAR |
| 428 | 94 | 5 | STATENS VEGVESEN REGION ØST | Postboks 1010 | 2605 | LILLEHAMMER |
| 428 | 80 | 17 | MICHELSSEN ARNE JENS OG AUD M ULVÅEN | ULVÅVEIEN 445 | 2450 | RENA |
| 428 | 76 | 13 | HORNSTUEN FRANK | TRYGVE STRØMBERGS VEI 8 B | 1263 | OSLO |
| 428 | 77 | 1 | ANDERSEN LEIF HARALD | STATSM. O. BLEHRS V. 23 | 2312 | OTTESTAD |
| 428 | 77 | 1 | TRODAL BEATE OG BJERKE JON | FRAKKESTAD 1 | 1640 | RÅDE |
| 428 | 77 | 1 | GULLIKSEN SIMON LEIF | LEIL. 1102,VETLANDSVEIEN 24 A | 671 | OSLO |
| 428 | 94 | 7 | STATENS VEGVESEN REGION ØST | Postboks 1010 | 2605 | LILLEHAMMER |
| 428 | 80 | 15 | NORDSVEEN INGILD OG BAKKE PER GUNNAR | OSENSJØEN ØST 1853 | 2428 | SØRE OSEN |
| 428 | 74 | 4 | NORDLI HANS | OSENSJØEN ØST 91 | 2428 | SØRE OSEN |
| 428 | 83 | 4 | NORSTED ANNE OG KJERNLI TORE | BYGDØY KAPELLVEI 12 | 287 | OSLO |
| 428 | 77 | 1 | SKOGLY STEINAR | TIURVEGEN 20 C | 2323 | INGEBERG |
| 428 | 77 | 17 | HERVARD ROBERT | SKYTTERVEIEN 4 | 1392 | VETTRE |
| 428 | 77 | 17 | HERVARD AINA | FURULUND 6 | 3440 | RØYKEN |
| 428 | 82 | 12 | SPIKKERUD ARNE | STOVNERBAKKEN 135 | 981 | OSLO |
| 428 | 77 | 1 | ØSTLI RUTH OG ARNE KRISTIAN | LARSSVEVEGEN 8 | 2344 | ILSENG |
| 428 | 82 | 11 | MYRENE NILS | OSENSJØEN VEST 1460 | 2428 | SØRE OSEN |
| 428 | 77 | 1 | HOLEN HANS CHRISTIAN OG GUDNY | MANSTADFARET 13 A | 1626 | MANSTAD |

| KOMNR | GNR | BNR | NAVN | ADRESSE | POSTNR | POSTSTED |
|-------|-----|-----|---------------------------------|---|--------|---------------|
| 428 | 77 | 1 | JENSEN STEINAR | KANALVEGEN 5 B | 2408 | ELVERUM |
| 428 | 82 | 9 | MYRENE NILS | OSENSJØEN VEST 1460 | 2428 | SØRE OSEN |
| 428 | 77 | 1 | KROKENGEN BEATE OG TERJE | ELLEVSÆTERVEGEN 607 | 2386 | BRUMUNDDAL |
| 428 | 79 | 33 | AAS BERIT | DBO V/ TOR CHRISTIAN AAS,JANSBERGVEIEN 10 A | 861 | OSLO |
| 428 | 79 | 33 | THUNE ELLEN | SKILLEBEKKSTIEN 34 | 2020 | SKEDSMOKORSET |
| 428 | 77 | 1 | KVERNENG JOHN OG ANNE B JOHNSEN | KVENNVEGEN 72 | 2340 | LØTEN |
| 428 | 73 | 52 | HAGEBAKKEN JOHN | SØRSKOGBYGDVEGEN 269 | 2410 | HERNES |
| 428 | 85 | 11 | HAGEN BJØRN | RØHNELØKKA 2 | 2213 | KONGSVINGER |
| 428 | 75 | 39 | LIBEKK ARILD | STASJONSVEGEN 30 | 2322 | RIDABU |
| 428 | 75 | 46 | SØGAARD LINE | BLEIKERFARET 15 | 1387 | ASKER |
| 428 | 77 | 1 | NORDHAGEN ERIK | JETTEGRYTA 34 | 1405 | LANGHUS |
| 428 | 77 | 1 | NORDHAGEN GUDMUND JOHAN | ARILDSVINGEN 16 | 491 | OSLO |
| 428 | 77 | 1 | NORDHAGEN TONE | KJØLVEGEN 84 | 2760 | BRANDBU |
| 428 | 86 | 7 | HAUGEN FINN | BLÅBÆRVEGEN 9 | 2409 | ELVERUM |
| 428 | 86 | 13 | NEBY LINE FEMUNSENDEN | OSENSJØEN VEST 404 | 2428 | SØRE OSEN |
| 428 | 77 | 1 | ENGER HERDIS OG PER | GÅRDERENGA 20 | 2410 | HERNES |
| 428 | 77 | 1 | BENCSIK JANOS | SKRENTEN 6 | 2340 | LØTEN |
| 428 | 86 | 24 | JENSEN BJØRN OG VENCHEE K DIX | BALKAN,ÅSLIAVEGEN 485 | 2266 | ARNEBERG |
| 428 | 86 | 26 | STORSUL EINAR TARANRØD | SPROVEIEN 236 | 1454 | FAGERSTRAND |
| 428 | 86 | 26 | STORSUL KNUT EIRIK OG MARIANNE | HAVNABAKKEN 44 B | 874 | OSLO |
| 428 | 86 | 26 | STORSUL EINAR | HAUKETOSVINGEN 37 | 1266 | OSLO |
| 428 | 86 | 28 | OPBERGET MARY MARGRETA | NJÅRDS VEG 10 | 2214 | KONGSVINGER |
| 428 | 76 | 13 | OUIROM ARE OG ELIN VEVIK | SOLØRVEGEN 966 | 2415 | HERADSBYGD |
| 428 | 89 | 20 | HAGEBAKKEN BERIT OG PER | JERPENVEGEN 1616 | 2428 | SØRE OSEN |
| 428 | 77 | 1 | BERGUM BERIT NUSTAD | KARLSVOGNEN 20 J | 2315 | HAMAR |
| 428 | 79 | 7 | ØSTENHEDEN ERIK | OSENSJØEN ØST 1549 | 2428 | SØRE OSEN |
| 428 | 73 | 1 | SKJÆRBEKK KNUT | HUSHAGAVEGEN 14 | 2335 | STANGE |
| 428 | 73 | 1 | SKJÆRBEKK TOVE | ÅSVANGVEGEN 267 | 2334 | ROMEDAL |
| 428 | 77 | 1 | SUNNAAS SYKEHUS HF | Bjørnemyrveien 11 | 1453 | BJØRNEMYR |
| 428 | 79 | 5 | AANEBY VERONICA B | SØNDRE GJEVALDSHAUGEN,OSENSJØEN ØST 1501 | 2428 | SØRE OSEN |
| 428 | 79 | 5 | AANEBY ANDERS BU | OSENSJØEN ØST 1501 | 2428 | SØRE OSEN |
| 428 | 88 | 186 | ELLEFSÆTER AUD | BERGER LANGMOENS VEG 19 F | 2386 | BRUMUNDDAL |
| 428 | 88 | 187 | HAGEN HARALD | OSENSJØEN VEST 28 | 2428 | SØRE OSEN |
| 428 | 88 | 170 | LILLEØIEN BJØRN HARALD | NÆRINGSVEGEN 25 | 2428 | SØRE OSEN |
| 428 | 88 | 174 | TRYSIL KOMMUNE | Postboks 200 | 2421 | TRYSIL |
| 428 | 88 | 172 | TRYSIL KOMMUNE | Postboks 200 | 2421 | TRYSIL |
| 428 | 88 | 178 | WALLIN TORE OG TONE HANSEN | HEGGEBÆRVEGEN 31 | 2409 | ELVERUM |
| 428 | 88 | 181 | HALBERG INGER KARIN OG JENS ÅGE | OSENSJØEN VEST 44 | 2428 | SØRE OSEN |
| 428 | 88 | 163 | TRYSIL KOMMUNE | Postboks 200 | 2421 | TRYSIL |
| 428 | 88 | 166 | TRYSIL KOMMUNE | Postboks 200 | 2421 | TRYSIL |

| KOMNR | GNR | BNR | NAVN | ADRESSE | POSTNR | POSTSTED |
|-------|-----|-----|---|---------------------------|--------|-------------------|
| 428 | 88 | 161 | TRYSIL KOMMUNE | Postboks 200 | 2421 | TRYSIL |
| 428 | 88 | 159 | TRYSIL KOMMUNE | Postboks 200 | 2421 | TRYSIL |
| 428 | 88 | 150 | NORDNES PAUL OVE | OSENSJØEN VEST 20 | 2428 | SØRE OSEN |
| 428 | 88 | 152 | HARVIKEN LINDA | SKINNARODDEN 3 | 2428 | SØRE OSEN |
| 428 | 88 | 146 | SØSVEEN TERJE | SELVIKÅSEN 6 | 3070 | SANDE I VESTFOLD |
| 428 | 76 | 57 | KILDE REIDUN | | | |
| 428 | 76 | 51 | GRAMBO YNGVE | NORDRE IFARNESVEG 25 | 2428 | SØRE OSEN |
| 428 | 76 | 55 | HAGELUND BJØRG ELISABETH | LANGRETTA 18 | 1279 | OSLO |
| 428 | 76 | 147 | ECONDO AS | Beddingen 24 | | |
| 428 | 76 | 148 | RETTERRÅS ØIVIND ALFRED | BEITNESGRENDEN 201 | 2266 | ARNEBERG |
| 428 | 77 | 1 | SVINGEN MARIT | OSENSJØEN ØST 764 | 2428 | SØRE OSEN |
| 428 | 76 | 143 | SANDAUNE GEIR-OLAV OG GRIFFITHS LINDA THERESE | AKSEL BRÅTENS VEG 39 | 2072 | DAL |
| 428 | 76 | 145 | SKJERPINGSTAD TOM OG GRY | SJØVEGEN 67 | 2332 | ÅSVANG |
| 428 | 76 | 139 | WASSHAUG LINDA OG RUNE | BRÅTESVINGEN 9 | 2052 | JESSHEIM |
| 428 | 77 | 1 | SANDBAKKEN ARVE | VOGNVEGEN 7 A | 2315 | HAMAR |
| 428 | 77 | 1 | HELBOSTAD MENTZ ELLING | RÅDYRVEIEN 39 | 1960 | LØKEN |
| 428 | 77 | 1 | SOLLIE MORTEN ERLAND | MOVEGEN 69 | 2770 | JAREN |
| 428 | 76 | 142 | IHLE STEFANIE | | | |
| 428 | 76 | 155 | STRØMSTAD KNUT IVAR OG LIE ANN-CECILIE | SØRBAKKVEGEN 33 | 2054 | MOGREINA |
| 428 | 76 | 99 | FJELDSTAD MONICA M OG AASS JAN | SVINGVEIEN 10 | 1900 | FETSUND |
| 428 | 76 | 98 | STEFFENSEN ANN-KRISTIN | GREVLINGVEGEN 1 | 2014 | BLYSTADLIA |
| 428 | 76 | 97 | UGGERUD HILDE MARIE OG GUNNAR | STRØMSVEIEN 55 | 2010 | STRØMMEN |
| 428 | 76 | 96 | LARSEN ERIK OG WEDVIK MARIT | STORE PRESTRUDVEG 47 | 2315 | HAMAR |
| 428 | 76 | 95 | LOFTET SOLVOR OG LIENGEN ODD | STORBERGSHALLEN 226 | 2412 | SØRSKOGBYGDA |
| 428 | 76 | 108 | BORGEN EIRIK | GAMLE TRYSILVEG 46 | 2409 | ELVERUM |
| 428 | 76 | 109 | STENSETH LAILA OG MARKENG GEIR | SANKT MIKAELS VEG 270 | 2324 | VANG PÅ HEDMARKEN |
| 428 | 76 | 111 | FISCHER JAN OG MARIT KARIN FLEM | BEKKELIA 16 | 1481 | HAGAN |
| 428 | 76 | 112 | HELMERSEN HÅKON OG SIV ARSTAD | PASOPLIA 8 | 1279 | OSLO |
| 428 | 76 | 114 | MOLSTAD GRETHE OG BJARNE | VÅLAUGSVEGEN 131 | 2032 | MAURA |
| 428 | 76 | 115 | OTTO CHRISTIAN THODE | POSTBOKS 1059 HOFFSVEIEN | 218 | OSLO |
| 428 | 76 | 118 | SÆTHER TORMOD OG TORIL LARSEN | VIDSYNVEIEN 2 A | 585 | OSLO |
| 428 | 76 | 119 | SVENDSBERGET ODD ARVE | SJØGATA 4 | 2450 | RENA |
| 428 | 76 | 123 | BAKKE EIENDOM AS | Postboks 1383 Vestad | 2405 | ELVERUM |
| 428 | 76 | 91 | JOHANSEN KARI-GUNN | BRUSLETTA 7 H | 2016 | FROGNER |
| 428 | 76 | 92 | NYGÅRDEN TOVE | SØRSKOGBYGDVEGEN 320 | 2410 | HERNES |
| 428 | 76 | 125 | BAKKE EIENDOM AS | Postboks 1383 Vestad | 2405 | ELVERUM |
| 428 | 76 | 129 | DÅSVAND ESPEN OG JANNE | LUNDLIVEIEN 21 A | 584 | OSLO |
| 428 | 76 | 133 | SARI MUHLISE | LILLEBERGSSVINGEN 2 | 662 | OSLO |
| 428 | 76 | 132 | FORSMO RUNE DAG | UNDELSTADLIA 12 A | 1387 | ASKER |
| 428 | 76 | 134 | MORTENSEN KARI MERETHE OG OLSEN TERJE | CHRISTIAN MICHELSENS V 63 | 1472 | FJELLHAMAR |

| KOMNR | GNR | BNR | NAVN | ADRESSE | POSTNR | POSTSTED |
|-------|-----|-----|--|-----------------------------------|--------|---------------|
| 428 | 88 | 189 | LUNNER ARNE | OSENSJØEN VEST 34 | 2428 | SØRE OSEN |
| 428 | 88 | 37 | TRYSIL KOMMUNE | Postboks 200 | 2421 | TRYSIL |
| 428 | 88 | 77 | KNUTSMOEN TORE VIDAR | FETVEIEN 270 | 2004 | LILLESTRØM |
| 428 | 88 | 77 | KNUTSMOEN KRISTIN | HENRIK SØRENSENS GATE 7 B | 2003 | LILLESTRØM |
| 428 | 88 | 74 | BALKE ÅGOT | OTTAR LANDFALDS VEG 66 | 2312 | OTTESTAD |
| 428 | 88 | 70 | ENGEN OLA | OSENSJØEN VEST 35 | 2428 | SØRE OSEN |
| 428 | 88 | 63 | COOP TESAM SA | Storvegen 2 | 2420 | TRYSIL |
| 428 | 88 | 61 | HAGEN GEORG | OSENSJØEN VEST 24 | 2428 | SØRE OSEN |
| 428 | 77 | 1 | GUNDERRUD PER HALLVARD OG ÅSE KRISTIN | KVITKATTVEGEN 11 | 2406 | ELVERUM |
| 428 | 77 | 1 | STENSBY TOVE | STRANDBYGDVEGEN 1391 | 2411 | ELVERUM |
| 428 | 76 | 13 | ROM ÅGE STEINAR | KJERULFS GATE 2 A | 2000 | LILLESTRØM |
| 428 | 76 | 13 | BRANDSMO PEDER REINHOLDT | VESLELIENE 6 | 2072 | DAL |
| 428 | 76 | 13 | OLSEN LINDA CATHRIN OG ERIK RUD | FINSTADVEGEN 53 | 2072 | DAL |
| 428 | 76 | 13 | VESETH TOM STEFFEN OG HABBESTAD INGEBJØRG | H. B. FALKS GATE 15 | 2815 | GJØVIK |
| 428 | 76 | 13 | GUSTAVSEN TORILD | NILS KNUDSENS VEG 25 | 2040 | KLØFTA |
| 428 | 76 | 13 | BRUNSTAD HANS OG EDVARDESEN AINA | HADELANDSVEGEN 2114 | 2740 | ROA |
| 428 | 76 | 13 | LARSEN ELISABETH OG JON ARILD | NORDRE MANGEN VEI 57 | 1930 | AURSKOG |
| 428 | 88 | 134 | AARDAL DAG | LIKVERNVEGEN 351 | 2412 | SØRSKOGBYGDA |
| 428 | 76 | 23 | SOLUM INGAR PETER | ASKER TERRASSE 64 | 1384 | ASKER |
| 428 | 76 | 156 | GRAMBO YNGVE | NORDRE IFARNESVEG 25 | 2428 | SØRE OSEN |
| 428 | 76 | 156 | SÆTHER TOM OLE OG TORIL E SOLHEIM | ÅSENHAGEN 56 E | 2020 | SKEDSMOKORSET |
| 428 | 76 | 13 | FALCH JOHN LUDVIG OG FALCH BENTE JACOBSEN | NEDRE RÆLINGSVEG 283 | 2008 | FJERDINGBY |
| 428 | 88 | 80 | GLEDITSCH SOLVEIG M | | | |
| 428 | 76 | 152 | EMBLEMSVÅG ROGER OG SOLVEIG VØIEN | NANNESTADVEGEN 209 | 2030 | NANNESTAD |
| 428 | 87 | 21 | SLOMMERUD RENATE | FELTSPATVEIEN 40 | 1155 | OSLO |
| 428 | 76 | 13 | SANDØY PAUL HERMANN OG GUNVOR HELENE | RAGNHILD SCHIBBYES VEI 62 | 968 | OSLO |
| 428 | 76 | 13 | THORESEN MARIANNE K OG JACOBSEN GEIR INGVALD | BEKKESVEVEGEN 35 B | 2315 | HAMAR |
| 428 | 76 | 13 | UV RUNE JOSTEIN OG KRISTIN | HOLTELØKKA 8 | 2067 | JESSHEIM |
| 428 | 76 | 13 | LIMBODAL ROGER | VILBERGVEGEN 18 | 2080 | EIDSVOLL |
| 428 | 76 | 13 | ANDRESEN TOR OG MERETE H SØBY | ULSHOLTVEIEN 18 | 1053 | OSLO |
| 428 | 76 | 13 | SÆTHER TOR ARNE OG KRISTIN EKELUND | GARDERVEIEN 75 | 1900 | FETSUND |
| 428 | 76 | 10 | DAMBUEN HELENE SKJÆRET | KILDEVEIEN 8 | 2450 | RENA |
| 428 | 88 | 1 | DINGSTAD ANNE-CATHRINE | KARJOLKROKEN 38 | 1820 | SPYDEBERG |
| 428 | 88 | 2 | DINGSTAD ANNE-CATHRINE | KARJOLKROKEN 38 | 1820 | SPYDEBERG |
| 428 | 88 | 4 | HARTVEIT KIRSTEN | OSENSJØEN VEST 71 | 2428 | SØRE OSEN |
| 428 | 75 | 93 | SVEEN KÅRE IVAR | V/IRENE SVEEN,LARS JORDETS VEG 10 | 2615 | LILLEHAMMER |
| 428 | 88 | 2 | DINGSTAD ANNE-CATHRINE | KARJOLKROKEN 38 | 1820 | SPYDEBERG |
| 428 | 75 | 85 | BRONKEN ARNE | MELLOMGÅRDVEGEN 2 | 2428 | SØRE OSEN |
| 428 | 88 | 6 | BALKE REIDAR | GRANBERGSTUBBEN 178 | 1275 | OSLO |
| 428 | 86 | 29 | NORDSETH BJØRN | EKORNVEGEN 37 | 2335 | STANGE |

| KOMNR | GNR | BNR | NAVN | ADRESSE | POSTNR | POSTSTED |
|-------|-----|-----|----------------------------------|-----------------------|--------|-------------------|
| 428 | 86 | 22 | KVERNMOEN MORTEN | SØRLIBAKKEN 25 | 1473 | LØRENSKOG |
| 428 | 86 | 38 | SLETTUM IRENE | HEIMDALENGA 15 | 1529 | MOSS |
| 428 | 74 | 75 | NORDAL JAN ROAR OG TOVE BERGLUND | NORDAHLVEGEN 74 | 2312 | OTTESTAD |
| 428 | 74 | 72 | NERHUS THORBJØRN MICHAEL | KJØLHALSTIEN 29 A | 3189 | HORTEN |
| 428 | 74 | 79 | HØYE TROND JOSTEIN | ASAKTOPPEN 30 | 2015 | LEIRSUND |
| 428 | 74 | 77 | BAKLIEN ANNE BEATE | SØRHELLINGA 28 | 1540 | VESTBY |
| 428 | 74 | 128 | HAGEBAKKEN BERIT OG PER | JERPENVEGEN 1616 | 2428 | SØRE OSEN |
| 428 | 74 | 58 | MATTSON LIV MONICA | LERKEVEGEN 7 | 2016 | FROGNER |
| 428 | 74 | 60 | STEENSRUD WENCHE | STORDAMSNARET 39 | 671 | OSLO |
| 428 | 74 | 60 | HVERVEN LIV H STEENSRUD | BØLERVEIEN 17 | 690 | OSLO |
| 428 | 74 | 158 | NYHAUGEN MONA | SIGRIDS VEI 14 | 1473 | LØRENSKOG |
| 428 | 77 | 1 | AAS JAN ROGER | FURUVEIEN 22 | 1940 | BJØRKELANGEN |
| 428 | 77 | 1 | SØSVEEN ANNE | SØSVEEN,MÅSÅN 108 | 2330 | VALLSET |
| 428 | 77 | 1 | KVARSTAD ODDMUND | VANGLIVEGEN 2 | 2322 | RIDABU |
| 428 | 74 | 157 | ENGAN KJETIL OG MONICA GULBÆK | PROMENADEN 24 | 682 | OSLO |
| 428 | 74 | 156 | WETHE BJØRN OG LIV | DUEBAKKEN 5 | 2015 | LEIRSUND |
| 428 | 74 | 139 | BEKKESTUEN IDA OG VALEN RAYNER | STENSVEGEN 7 | 2053 | JESSHEIM |
| 428 | 76 | 101 | AMUNDSVEEN TROND | VARDEVEIEN 12 | 7140 | OPPHAUG |
| 428 | 77 | 1 | HÅKONSEN RANDI ELISABETH | HÅVEGEN 8 | 2340 | LØTEN |
| 428 | 77 | 1 | STANDAL ANTON K | VINDHEIAVEGEN 43 | 2406 | ELVERUM |
| 428 | 74 | 47 | NYBAKKEN ROBERT | RINGSAKERVEGEN 707 | 2384 | BRUMUNDDAL |
| 428 | 77 | 1 | ØSTBYE OLAV | NORDSKOGBYGDVEGEN 376 | 2410 | HERNES |
| 428 | 94 | 1 | STATENS VEGVESEN REGION ØST | Postboks 1010 | 2605 | LILLEHAMMER |
| 428 | 94 | 3 | STATENS VEGVESEN REGION ØST | Postboks 1010 | 2605 | LILLEHAMMER |
| 428 | 94 | 4 | STATENS VEGVESEN REGION ØST | Postboks 1010 | 2605 | LILLEHAMMER |
| 428 | 80 | 10 | BAKKE PER GUNNAR | OSENSJØEN ØST 1853 | 2428 | SØRE OSEN |
| 428 | 82 | 10 | SPIKKERUD ARNE | STOVNERBAKKEN 135 | 981 | OSLO |
| 428 | 88 | 106 | ODDEN EVEN | VESLEOSHAUGEN 8 | 2428 | SØRE OSEN |
| 428 | 82 | 3 | BOGSVEEN ROAR | ODNESVEGEN 290 | 2827 | HUNNDALEN |
| 428 | 82 | 2 | NORDNES IVAR | OSENSJØEN VEST 1551 | 2428 | SØRE OSEN |
| 428 | 94 | 12 | STATENS VEGVESEN REGION ØST | Postboks 1010 | 2605 | LILLEHAMMER |
| 428 | 81 | 8 | MYRENE JON KÅRE | ARNESTADGUTUA 33 | 2450 | RENA |
| 428 | 81 | 8 | ODDEN HANS | MOLDBERGSVEGEN 29 | 2428 | SØRE OSEN |
| 428 | 81 | 8 | MYRENE JON KÅRE | ARNESTADGUTUA 33 | 2450 | RENA |
| 428 | 81 | 10 | HALBAKKEN TERJE | SAVALSETERVEGEN 315 | 2340 | LØTEN |
| 428 | 81 | 7 | BAKKEN ELSE HOVIND | DAMTJERNVEGEN 37 | 2409 | ELVERUM |
| 428 | 95 | 2 | STATENS VEGVESEN REGION ØST | Postboks 1010 | 2605 | LILLEHAMMER |
| 428 | 94 | 6 | STATENS VEGVESEN REGION ØST | Postboks 1010 | 2605 | LILLEHAMMER |
| 428 | 75 | 79 | NYGAARD TURID | LAGERÅVEGEN 661 | 2324 | VANG PÅ HEDMARKEN |
| 428 | 85 | 19 | LILLEHAMMER TERJE OG ANKER EVA | SOLBAKKEN ALLÉ 24 D | 1086 | OSLO |

| KOMNR | GNR | BNR | NAVN | ADRESSE | POSTNR | POSTSTED |
|-------|-----|-----|--------------------------------------|------------------------------------|--------|------------|
| 428 | 75 | 43 | THØRN YNGVE SVEINUNG | HILTON 129 | 2040 | KLØFTA |
| 428 | 87 | 6 | ØSTBY PETER SCHAU | | | |
| 428 | 75 | 4 | NEDGÅRDEN THORLEIF OG RITA EGGEN | HAUGERUDVEIEN 29 | 674 | OSLO |
| 428 | 75 | 1 | BRONKEN ARNE | MELLOMGÅRDVEGEN 2 | 2428 | SØRE OSEN |
| 428 | 75 | 8 | PEDERSEN ODDVIN | JOHN KOPPANGS VEG 15 B | 2406 | ELVERUM |
| 428 | 86 | 27 | RØSET HANS | OSENSJØEN VEST 356 | 2428 | SØRE OSEN |
| 428 | 86 | 23 | SOLHAUG SIGMUND | BEKKEKROKEN 13 | 2409 | ELVERUM |
| 428 | 74 | 61 | STRÆTE REIDAR EGIL | KORNSILOVEGEN 45 C | 2316 | HAMAR |
| 428 | 74 | 62 | HØYE TROND JOSTEIN | ASAKTOPPEN 30 | 2015 | LEIRSUND |
| 428 | 74 | 121 | ØSTENHEDEN OTTAR | | | |
| 428 | 83 | 25 | HALSTENSHOFF KARI | FURUKNAPPEN 46 | 2415 | HERADSBYGD |
| 428 | 74 | 155 | BRÅTHEN TROND OG VIGDIS | FURUVEIEN 27 B | 1470 | LØRENSKOG |
| 428 | 74 | 140 | HARVIKEN RUNE | HORNDALSVEGEN 415 | 2410 | HERNES |
| 428 | 76 | 87 | JOHANSEN KRISTIAN | ZINOBERVEIEN 1 A | 758 | OSLO |
| 428 | 74 | 53 | TALAASEN PER JOHNNY | POSTBOKS 159 | 2421 | TRYSIL |
| 428 | 76 | 1 | IFARNÆSS PER OG ÅSE | OSENSJØEN ØST 547 | 2428 | SØRE OSEN |
| 428 | 80 | 1 | RAVNKLEVEN PER | OSENSJØEN ØST 1850 | 2428 | SØRE OSEN |
| 428 | 88 | 184 | LØMO HENRIETTE | JEGERHOFSTRASSE 6,CH-8134 ADLISWIL | | |
| 428 | 88 | 183 | WESTERSØ JOHANNES OG SPIDSBERG TRINE | WOLDBAKKEN 25 A | 1481 | HAGAN |
| 428 | 88 | 171 | TRYSIL KOMMUNE | Postboks 200 | 2421 | TRYSIL |
| 428 | 88 | 173 | TRYSIL KOMMUNE | Postboks 200 | 2421 | TRYSIL |
| 428 | 88 | 164 | TRYSIL KOMMUNE | Postboks 200 | 2421 | TRYSIL |
| 428 | 88 | 168 | TRYSIL KOMMUNE | Postboks 200 | 2421 | TRYSIL |
| 428 | 88 | 160 | TRYSIL KOMMUNE | Postboks 200 | 2421 | TRYSIL |
| 428 | 76 | 103 | VON KROGH GEORG FREDRIK | EDELGRANVEIEN 48 | 1356 | BEKKESTUA |
| 428 | 76 | 50 | SØRE OSENS MENIGHETSRAÐ | | | |
| 428 | 76 | 50 | TRYSIL KOMMUNE | Postboks 200 | 2421 | TRYSIL |
| 428 | 76 | 66 | DOBLOUG ANDERS | LILLE BORGEN VEI 1 B | 370 | OSLO |
| 428 | 76 | 65 | EINMO FRODE ODAR | TVERRVEGEN 1 A | 2067 | JESSHEIM |
| 428 | 87 | 24 | GRAFF LOTTE OG GEIR | OSENSJØEN VEST 280 | 2428 | SØRE OSEN |
| 428 | 76 | 84 | WOLDSETH VIGDIS OG PEDERSEN GUNNAR | EIKELIVEIEN 19 | 3470 | SLEMMESTAD |
| 428 | 76 | 86 | NORDSVEEN GUNNAR OG ELIN STENSÅSEN | VESTRE SKOGBYGDVEG 635 | 2340 | LØTEN |
| 428 | 76 | 85 | LIHOLT HARALD VILLUM | JACOBSGATA 22 | 2053 | JESSHEIM |
| 428 | 76 | 94 | SANDVIKEN ROY | PRINSDALSFARET 16 B | 1262 | OSLO |
| 428 | 76 | 104 | HÅBERGET UNNI OG ØIEN JAN | MARGRETHE MUNTHES VEG 47 | 2406 | ELVERUM |
| 428 | 76 | 102 | LIND EVEN | GJØNNESVEIEN 37 | 1356 | BEKKESTUA |
| 428 | 76 | 100 | MELBY AUDHILD MARIT H | LILJEVEGEN 5 | 2322 | RIDABU |
| 428 | 76 | 90 | GRANDE GUNNAR EIRIK OG GRETE | LØNNVEGEN 2 | 2312 | OTTESTAD |
| 428 | 76 | 89 | TRANDUM ARNT KRISTIAN | RØNSENVEGEN 139 | 2080 | EIDSVOLL |
| 428 | 76 | 93 | SØRLIE GRY | EKELUNDSTIEN 19 | 2004 | LILLESTRØM |

| KOMNR | GNR | BNR | NAVN | ADRESSE | POSTNR | POSTSTED |
|-------|-----|-----|--------------------------------------|----------------------------|--------|-------------|
| 428 | 76 | 88 | SVENDSEN KJETIL ANDREAS | LERKEVEIEN 20 | 1488 | HAKADAL |
| 428 | 76 | 154 | IFARNÆSS PER OG ÅSE | OSENSJØEN ØST 547 | 2428 | SØRE OSEN |
| 428 | 88 | 36 | HARVIKEN ELДАР | OSENSJØEN VEST 267 | 2428 | SØRE OSEN |
| 428 | 88 | 75 | LARSEN MARTIN | | | |
| 428 | 88 | 72 | NYGÅRD AAGE | OSENSJØEN VEST 22 | 2428 | SØRE OSEN |
| 428 | 76 | 13 | MERG TORE OG ELFI AZORA | NORDRE IFARNESVEG 41 | 2428 | SØRE OSEN |
| 428 | 76 | 13 | SCHWANDT OLGA VIKTOROWNA | KALLBACHRSTRASSE 37 | | |
| 428 | 88 | 145 | MISTEREGGEN TOV INGE | VESLEOSHAUGEN 9 | 2428 | SØRE OSEN |
| 428 | 88 | 140 | HAMMER ANNE KARIN | MYRSJØBERGSVEGEN 70 | 2422 | NYBERGSUND |
| 428 | 88 | 140 | HOFF GRETE K DYBSAND | FREDRIKSBERGVEGEN 11 | 2408 | ELVERUM |
| 428 | 88 | 140 | KARLSEN HANS ARNE | ELGVEGEN 21 | 2340 | LØTEN |
| 428 | 88 | 114 | NYGÅRD ODD | VESLEOSHAUGEN 7 | 2428 | SØRE OSEN |
| 428 | 88 | 81 | JOHNSRUD PETRA JOHANNE | SOLHAUG, OSENSJØVEGEN 195 | 2428 | SØRE OSEN |
| 428 | 87 | 4 | LARSEN KNUT OG INGER MARGRETHE | DRAGONSTIEN 35 A | 1062 | OSLO |
| 428 | 87 | 3 | MARTHINSEN WILLY OG SVINGEN INGER | OSENSJØEN VEST 243 | 2428 | SØRE OSEN |
| 428 | 87 | 19 | ENGERBAKK JAN-TORE OG HATTEN EVA | HATTBAKKEN, STENFLOÅSEN 14 | 2420 | TRYSIL |
| 428 | 87 | 20 | BYE SIGMUND | BRUVEGEN 187 | 2260 | KIRKENÆR |
| 428 | 87 | 12 | ØIEN ESTER ANNY | | | |
| 428 | 75 | 75 | MELLUM FINN MARTIN | SKULLERUDVEIEN 18 | 1188 | OSLO |
| 428 | 88 | 13 | ROSETH ROGER OG AASS LAILA | MØRKVEIEN 64 | 1409 | SKOTBU |
| 428 | 73 | 69 | HAGEBAKKEN JOHN | SØRSKOGBYGDVEGEN 269 | 2410 | HERNES |
| 428 | 77 | 1 | SANDBAKKEN SVERRE OG LINDSTRØM EVA | OLAV NYGARDS VEG 169 | 688 | OSLO |
| 428 | 79 | 1 | SKUNDBERG FINN CHRISTIAN | STEINTRØA 33 | 3550 | GOL |
| 428 | 79 | 1 | PETTERSEN HELEN MULLER | VOLLSVEIEN 202 B | 1359 | EIKSMARKA |
| 428 | 77 | 18 | HANSEN TOR EGIL OG KAREN BAKKE | OLES VEG 200 | 2100 | SKARNES |
| 428 | 77 | 6 | PEDERSEN KARI M LANGHELLE | GREVLINGVEGEN 36 | 2030 | NANNESTAD |
| 428 | 76 | 45 | ØKSETER HAAKON | PARALLELLVEGEN 27 | 2312 | OTTESTAD |
| 428 | 81 | 12 | NYHUS GEIR SIGBJØRN | RØSSLYNGVEGEN 5 D | 2409 | ELVERUM |
| 428 | 81 | 13 | STENDAHL WENCHE O OG BJØRN | FURUVEGEN 22 | 2320 | FURNES |
| 428 | 81 | 17 | SKJEFSTAD TORILD | NORDRE KONGSTADVEG 10 | 2340 | LØTEN |
| 428 | 80 | 16 | MICHELSSEN ARNE JENS OG AUD M ULVÅEN | ULVÅVEIEN 445 | 2450 | RENA |
| 428 | 94 | 2 | STATENS VEGVESEN REGION ØST | Postboks 1010 | 2605 | LILLEHAMMER |
| 428 | 82 | 13 | SPIKKERUD ARNE | STOVNERBAKKEN 135 | 981 | OSLO |
| 428 | 82 | 4 | HANSTAD ODDVAR | ØVRE GRINDAVEG 3 | 2070 | RÅHOLT |
| 428 | 82 | 7 | KJÆRSTAD RANDI | ASKHEIM 1 | 2022 | GJERDRUM |
| 428 | 88 | 135 | BAKKEN INGJERD | VESLEOSHAUGEN 3 | 2428 | SØRE OSEN |
| 428 | 88 | 144 | FREDHEIM RAGNHILD OVIDIA | SØRSKOGBYGDVEGEN 340 | 2410 | HERNES |
| 428 | 88 | 139 | EVENSEN ODDNY | FOSSUMVEIEN 10 | 988 | OSLO |
| 428 | 88 | 97 | KRISTIANSSEN ERLAND | VESLEOSHAUGEN 6 | 2428 | SØRE OSEN |
| 428 | 88 | 91 | SVARTODDEN KJELL | POSTBOKS 2 | 2428 | SØRE OSEN |

| KOMNR | GNR | BNR | NAVN | ADRESSE | POSTNR | POSTSTED |
|-------|-----|-----|---------------------------------------|---|--------|-------------------|
| 428 | 87 | 22 | HARVIKEN ANNE | JOHAN SVENDSENS GATE 11 | 475 | OSLO |
| 428 | 87 | 23 | HARVIKEN ELДАР | OSENSJØEN VEST 267 | 2428 | SØRE OSEN |
| 428 | 87 | 5 | HOLTET TORGRIM | TORGGATA 131 A | 2317 | HAMAR |
| 428 | 87 | 9 | THOREID EVY-LISE OG GUTTORM H K | TOREIDVEGEN 286 | 1925 | BLAKER |
| 428 | 75 | 92 | MYHRER TONE METTE | ALLMAG 555,47292 STILLINGSØN | | |
| 428 | 75 | 90 | JOHANSEN ERIK | LAUSGARDSVEGEN 113 | 2860 | HOV |
| 428 | 86 | 25 | SORTODDEN HENNING | FALDALSVEIEN 100 A | 1900 | FETSUND |
| | | | | SEVEN, HERONS LEA, COPTHORNE, CRAWLEY, RH10 3HE | | |
| 428 | 74 | 74 | HENDERSON DAVID J C | FINNHOLTVEGEN 88 | 2114 | DISENÅ |
| 428 | 74 | 70 | VIK LAILA | | | |
| 428 | 74 | 120 | ØSTENHEDEN OLE | | | |
| 428 | 74 | 57 | ØSTBERG FINN | ODALSGATA 46 A | 2003 | LILLESTRØM |
| 428 | 74 | 159 | ENGAN KJETIL | PROMENADEN 24 | 682 | OSLO |
| 428 | 88 | 22 | MOEN MARTIN GRØNBEKK | STRANDBYGDVEGEN 201 | 2409 | ELVERUM |
| 428 | 75 | 27 | BRONKEN ARNE | MELLOMGÅRDVEGEN 2 | 2428 | SØRE OSEN |
| 428 | 75 | 37 | JOHANSEN STEINAR | LAGERÅVEGEN 466 | 2324 | VANG PÅ HEDMARKEN |
| 428 | 75 | 48 | BRENDEN ROGER JOHAN | OSENSJØVEGEN 4 | 2428 | SØRE OSEN |
| 428 | 75 | 44 | MELLUM ROLF | KVARTSVEGEN 15 | 2322 | RIDABU |
| 428 | 75 | 45 | HAGEN ELISABETH | NORDÅSVEGEN 726 | 2387 | BRUMUNDDAL |
| 428 | 86 | 2 | DAHL ARVE | OSENSJØEN VEST 337 | 2428 | SØRE OSEN |
| 428 | 75 | 49 | BEKKELUND MAY LISS | VESTBY | 2420 | TRYSIL |
| 428 | 77 | 1 | RØNNINGEN EVA MERETE OG SWARTLING PÅL | KRISTIAN BRENNERS VEI 56 C | 3026 | DRAMMEN |
| 428 | 86 | 12 | SLETTUM JOHN | OSLOVEIEN 42 B | 7018 | TRONDHEIM |
| 428 | 75 | 14 | HAGEBAKKEN PER | JERPENVEGEN 1616 | 2428 | SØRE OSEN |
| 428 | 77 | 5 | LARSEN ELLEN JOHANNE OG ØIVIND | OSENSJØEN ØST 760 | 2428 | SØRE OSEN |
| 428 | 88 | 190 | ENGEN MILDRID J | | | |
| 428 | 88 | 169 | TRYSIL KOMMUNE | Postboks 200 | 2421 | TRYSIL |
| 428 | 88 | 175 | NORDSVEEN VIDAR | FLENDALSVEGEN 579 | 2420 | TRYSIL |
| 428 | 79 | 4 | HARVIKEN GRETHE | OSENSJØEN ØST 1595 | 2428 | SØRE OSEN |
| 428 | 88 | 179 | LUNNER ARNE | OSENSJØEN VEST 34 | 2428 | SØRE OSEN |
| 428 | 88 | 165 | TRYSIL KOMMUNE | Postboks 200 | 2421 | TRYSIL |
| 428 | 88 | 162 | TRYSIL KOMMUNE | Postboks 200 | 2421 | TRYSIL |
| 428 | 88 | 156 | NYGÅRD HARRY | KATTJERNVEGEN 10 | 2428 | SØRE OSEN |
| 428 | 88 | 154 | TRYSIL KOMMUNE | Postboks 200 | 2421 | TRYSIL |
| 428 | 76 | 56 | ENGEN TORE | OSENSJØEN ØST 1159 | 2428 | SØRE OSEN |
| 428 | 88 | 153 | NORDSVEEN HÅVARD | OSENSJØEN VEST 495 | 2428 | SØRE OSEN |
| 428 | 76 | 144 | RENDEN STINE | VESTAVEIEN 56 B | 1476 | RASTA |
| 428 | 76 | 146 | SUKSRITHONG SUMALEE | STEINSOPPVEIEN 16 | 1476 | RASTA |
| 428 | 76 | 140 | OLSEN-HAGEN DAN | KOLONIVEIEN 1 | 1488 | HAKADAL |
| 428 | 77 | 1 | JENSEN LARS-ERIK ASAK | GRANSTUBBEN 16 | 2016 | FROGNER |

| KOMNR | GNR | BNR | NAVN | ADRESSE | POSTNR | POSTSTED |
|-------|-----|-----|--|---------------------------------------|--------|---------------|
| 428 | 76 | 141 | HELLEBERG HANNE GIACOBBE | BERGSTEN 2 | 2322 | RIDABU |
| 428 | 77 | 1 | ANDERSEN TRINE | KARLSVOGNEN 18 A | 2315 | HAMAR |
| 428 | 76 | 106 | TRYSIL KOMMUNE | Postboks 200 | 2421 | TRYSIL |
| 428 | 76 | 116 | HOEL CHRISTER OG MONA HAUGEN | PEER GYNNTS VEI 8 | 1482 | NITTEDAL |
| 428 | 76 | 117 | MOBÆK ROLF AS | | 2420 | TRYSIL |
| 428 | 76 | 120 | BRÅTHEN JANE OG ERIK | FURUVEGEN 9 | 2070 | RÅHOLT |
| 428 | 76 | 121 | HOLMIN BIRGITTE | LYREN 20 | 2316 | HAMAR |
| 428 | 76 | 124 | BAKKE EIENDOM AS | Postboks 1383 Vestad | 2405 | ELVERUM |
| 428 | 76 | 127 | THORESEN BERIT OG SKINLO RUNAR | ÅSHEIMVEGEN 3 | 2016 | FROGNER |
| 428 | 76 | 126 | BAKKE EIENDOM AS | Postboks 1383 Vestad | 2405 | ELVERUM |
| 428 | 76 | 128 | ALMESTRAND RUNE OG TRINE LISE | HAGESTIEN 1 | 2321 | HAMAR |
| 428 | 76 | 131 | IHLE STEFANIE | | | |
| 428 | 76 | 130 | JOHANSEN ANDERS | STØTTERUDVEGEN 32 | 2008 | FJERDINGBY |
| 428 | 76 | 135 | FINHOLT GINA SOFIE OG LANGAARD TOMMY ARVID | INGES GATE 4 B | 2004 | LILLESTRØM |
| 428 | 76 | 138 | BØRRESEN STIG JØRAN OG ANNE MAY STRØM | TÆRUD TERRASSE 5 | 2020 | SKEDSMOKORSET |
| 428 | 77 | 1 | GRORUD GEIR MORTEN OG IDA SOFIE | SKOGVEIEN 18 B | 2010 | STRØMMEN |
| 428 | 88 | 43 | ODDEN EDVIN | D.BO V/ KERSTA SYNNOVE ODDEN,KVITSTEN | 2428 | SØRE OSEN |
| 428 | 88 | 58 | ODDEN EDVIN | D.BO V/ KERSTA SYNNOVE ODDEN,KVITSTEN | 2428 | SØRE OSEN |
| 428 | 88 | 44 | KNOTTEN ELISABETH | | 7530 | MERÅKER |
| 428 | 88 | 47 | COOP TESAM SA | Storvegen 2 | 2420 | TRYSIL |
| 428 | 88 | 48 | ROGNSTAD INGER LISE | OSENSJØEN VEST 30 | 2428 | SØRE OSEN |
| 428 | 88 | 48 | MELLEMSTAD ROAR | SOLBRÅ | 2428 | SØRE OSEN |
| 428 | 88 | 67 | HALBERG INGER KARIN OG JENS ÅGE | OSENSJØEN VEST 44 | 2428 | SØRE OSEN |
| 428 | 88 | 62 | DØLBAKKEN TURID | GRØNLIVEGEN 1 | 2406 | ELVERUM |
| 428 | 77 | 1 | GRANDE EVA | NORDÅSVEGEN 62 | 2387 | BRUMUNDDAL |
| 428 | 88 | 69 | NYGÅRD ODDVAR | | | |
| 428 | 88 | 69 | NYGÅRD ERIK | OSENSJØEN VEST 16 | 2428 | SØRE OSEN |
| 428 | 76 | 22 | NEBY OLA | OSENSJØEN ØST 985 | 2428 | SØRE OSEN |
| 428 | 88 | 138 | LUNNER ARNE | OSENSJØEN VEST 34 | 2428 | SØRE OSEN |
| 428 | 78 | 1 | HAGEN DAGFINN | OSENSJØEN ØST 1068 | 2428 | SØRE OSEN |
| 428 | 88 | 57 | ENGEN MILDRIID J | | | |
| 428 | 88 | 180 | HALBERG INGER KARIN OG JENS ÅGE | OSENSJØEN VEST 44 | 2428 | SØRE OSEN |
| 428 | 88 | 167 | TRYSIL KOMMUNE | Postboks 200 | 2421 | TRYSIL |
| 428 | 76 | 64 | HENRIKSEN ODD | STORVEIEN 33 | 2450 | RENA |
| 428 | 81 | 22 | SKJEFSTAD TORILD | NORDRE KONGSTADVEG 10 | 2340 | LØTEN |
| 428 | 86 | 40 | STORSUL MARIANNE | HAVNABAKKEN 44 A | 874 | OSLO |
| 428 | 86 | 40 | STORSUL KNUT EIRIK | HAVNABAKKEN 44 B | 874 | OSLO |
| 428 | 86 | 40 | STORSUL EINAR TARANRØD | SPROVEIEN 236 | 1454 | FAGERSTRAND |
| 428 | 86 | 40 | STORSUL EINAR | HAUKETOSVINGEN 37 | 1266 | OSLO |
| 428 | 74 | 52 | MOBERGET PER IVAR | POSTBOKS 256 | 2402 | ELVERUM |

| KOMNR | GNR | BNR | NAVN | ADRESSE | POSTNR | POSTSTED |
|-------|-----|-----|---|---------------------------------------|--------|------------------|
| 428 | 77 | 1 | | | | |
| 428 | 85 | 8 | NORDBRENDEN PER | | | |
| 428 | 74 | 40 | SOLBERG DAG ARNE OG WIIG ELIN MARITA | FJELLSTAD | 1798 | AREMARK |
| 428 | 74 | 42 | LIEN SONJA | INGES GATE 24 A | 2004 | LILLESTRØM |
| 428 | 81 | 5 | MYRENE JON KÅRE | ARNESTADGUTUA 33 | 2450 | RENA |
| 428 | 74 | 1 | HARVIKEN GRETHE | OSENSJØEN ØST 1595 | 2428 | SØRE OSEN |
| 428 | 88 | 28 | HANSEN MARTE MARIE NERLI | LYNGSTADVEIEN 100 | 3070 | SANDE I VESTFOLD |
| 428 | 75 | 31 | MYRENE NILS | OSENSJØEN VEST 1460 | 2428 | SØRE OSEN |
| 428 | 86 | 1 | KRISTOFFERSEN HELGE | OSENSJØEN VEST 360 | 2428 | SØRE OSEN |
| 428 | 75 | 51 | AARSBY JAN | GENERAL LAAKES VEI 30 | 2010 | STRØMMEN |
| 428 | 75 | 50 | SKRØVSETH SIRI JEANETTE OG HAUGEN STEINAR | EIKELEINA 25 | 3472 | BØDALEN |
| 428 | 75 | 72 | ROTVIK CAMILLA GANN | STARVEIEN 22 | 1088 | OSLO |
| 428 | 75 | 72 | BLENGSLI HANNE ONSRUD | IVAR AASENS VEG 7 | 2407 | ELVERUM |
| 428 | 75 | 72 | KARLSRUD ELISABETH ONSRUD | MORENEVEIEN 60 | 2743 | HARESTUA |
| 428 | 85 | 1 | SORTODDEN ODDBJØRN | OSENSJØEN VEST 841 | 2428 | SØRE OSEN |
| 428 | 75 | 9 | ODDEN KARI | KJELSBØLVEGEN 68 | 2100 | SKARNES |
| 428 | 75 | 9 | ODDEN LISE | PAUL FJERMSTADS VEG 66 A | 7052 | TRONDHEIM |
| 428 | 86 | 8 | SORTODDEN HENNING | FALDALSVEIEN 100 A | 1900 | FETSUND |
| 428 | 74 | 80 | LAMBERTSEN GRETHE | BJERKEFARET 6 B | 1168 | OSLO |
| 428 | 74 | 73 | BERG ODD | VIKERVEGEN 246 | 2100 | SKARNES |
| 428 | 74 | 64 | HAGEN BJØRN THOMAS | MØLLERTORGET 16 E | 2150 | ÅRNES |
| 428 | 74 | 59 | JOHANSEN VEGAR OG TRUDE J NILSEN | ÅLANDSVEGEN 309 | 2170 | FENSTAD |
| 428 | 74 | 56 | LYSHEIM DAG PETTER | VESTVEIEN 50 A | 284 | OSLO |
| 428 | 74 | 154 | HAGEBAKKEN BERIT OG PER | JERPENVEGEN 1616 | 2428 | SØRE OSEN |
| 428 | 74 | 134 | SKOGHEIM BJØRN ODDVIN | LYNGVEGEN 7 | 2100 | SKARNES |
| 428 | 76 | 79 | DOBLOUG ANDERS | LILLE BORGEN VEI 1 B | 370 | OSLO |
| 428 | 76 | 80 | NEBY OLA | OSENSJØEN ØST 985 | 2428 | SØRE OSEN |
| 428 | 76 | 110 | ORHOLM TRUDE ELISABETH | MEISVEGEN 6 | 2070 | RÅHOLT |
| 428 | 76 | 110 | ORHOLM FREDDY ARNE | MEISVEGEN 6 | 2070 | RÅHOLT |
| 428 | 76 | 113 | BERNTSEN ANNE METTE OG ODD | BJØRNEBÆRVEGEN 27 | 2409 | ELVERUM |
| 428 | 76 | 122 | SØNES KNUT OG SIDSEL J BERNTSEN | KAUFFELDTS VEG 1 | 2819 | GJØVIK |
| 428 | 76 | 136 | DALVANG ARVID OG ASTA KARIN | LILLENGVEIEN 4 | 1358 | JAR |
| 428 | 76 | 137 | JACOBSEN FINN OG ANNE GRETE Å | HANDELSVEGEN 26 | 2040 | KLØFTA |
| 428 | 76 | 31 | MATSSSEN MAY ONA OG NEBY LEIF GUNNAR | OSENSJØEN ØST 374 | 2428 | SØRE OSEN |
| 428 | 88 | 58 | ODDEN EDVIN | D.BO V/ KERSTA SYNNOVE ODDEN,KVITSTEN | 2428 | SØRE OSEN |
| 428 | 88 | 34 | HAUGEN HANS GEORG | BEKKESVEVEGEN 62 | 2315 | HAMAR |
| 428 | 88 | 65 | HAGEN HELGA | OSENSJØEN VEST 26 | 2428 | SØRE OSEN |
| 428 | 88 | 59 | NORDSVEEN HÅVARD | OSENSJØEN VEST 495 | 2428 | SØRE OSEN |
| 428 | 88 | 115 | NYGÅRD RUNHILD | VESLEOSHAUGEN 5 | 2428 | SØRE OSEN |
| 428 | 88 | 50 | LARSEN STEINAR | RAVNKOLLEBAKKEN 75 | 971 | OSLO |

| KOMNR | GNR | BNR | NAVN | ADRESSE | POSTNR | POSTSTED |
|-------|-----|-----|--------------------------------------|--|--------|-------------|
| 428 | 74 | 37 | SØRE OSEN SAMFUNNSHUS AL | | | |
| 428 | 88 | 84 | | | | |
| 428 | 88 | 116 | NYGÅRD ODD | VESLEOSHAUGEN 7 | 2428 | SØRE OSEN |
| 428 | 87 | 8 | GRAFF LOTTE OG GEIR | OSENSJØEN VEST 280 | 2428 | SØRE OSEN |
| 428 | 87 | 16 | WETTRE ESKIL OG KRISTIN | FIOLVEGEN 2 | 2322 | RIDABU |
| 428 | 74 | 43 | STORM NANNY ØSTENHEDEN | OSENSJØEN ØST 145 | 2428 | SØRE OSEN |
| 428 | 76 | 20 | NORDBY OLA | ELMHOLT ALLÉ 10 | 275 | OSLO |
| 428 | 88 | 82 | NYGÅRD MORTEN | VESLEOSHAUGEN 4 | 2428 | SØRE OSEN |
| 428 | 76 | 5 | IFARNESSE EVEN | OSENSJØEN ØST 889 | 2428 | SØRE OSEN |
| 428 | 87 | 14 | FLOBAK OLE JONNY | MELÅSBERGSVEGEN 161 | 2416 | JØMNA |
| 428 | 87 | 14 | FLOBAK JAN ERIK | NØTÅSVEGEN 154 | 2415 | HERADSBYGD |
| | | | KRULL HOLGER KARL-HEINZ OG HANNELORE | | | |
| 428 | 87 | 11 | ANNELIESE | NORUM, OSENSJØEN VEST 286 | 2428 | SØRE OSEN |
| 428 | 76 | 149 | BAKKE EIENDOM AS | Postboks 1383 Vestad | 2405 | ELVERUM |
| 428 | 76 | 2 | NORDHAGEN TOR JOMAR | MAURTUVEIEN 4 | 1291 | OSLO |
| 428 | 85 | 14 | DYBSAND DANIEL | OSENSJØEN VEST 259 | 2428 | SØRE OSEN |
| 428 | 86 | 9 | NORDSVEEN INGRID KRISTINE | OSENSJØEN VEST 300 | 2428 | SØRE OSEN |
| 428 | 82 | 5 | MYRENE HARALD INGOLF | STENKROKEN 7 | 1680 | SKJÆRHOLDEN |
| 428 | 76 | 76 | EIKLI ERLING | HELLERUDVEIEN 48 | 672 | OSLO |
| 428 | 76 | 25 | WALMSNESS PER | GRINNAHAUGEN 4 | 7125 | VANVIKAN |
| 428 | 88 | 84 | SJØENDEN CAMPING AS | | 2428 | SØRE OSEN |
| 428 | 88 | 107 | ODDEN EVEN | VESLEOSHAUGEN 8 | 2428 | SØRE OSEN |
| 428 | 75 | 25 | NYHUUS KELLFRID ANDERSEN | | | |
| 428 | 74 | 63 | SVENKE KATHRINE HAGEN | ØYSTEIN MØYLAS VEI 2 | 3174 | REVTAL |
| 428 | 74 | 63 | SVENKE KRISTIAN HAGEN | BRUSLETTA 14 | 2016 | FROGNER |
| 428 | 74 | 31 | GUNNESTAD GUNN ØSTENHEDEN | C/O STIG-ARNE GUNNESTAD, HØYBRÅTENVEIEN 25 D | 1055 | OSLO |
| 428 | 74 | 31 | ØSTENHEDEN PER TRYGVE | GRINIBRÅTEN 55 | 1339 | VØYENENGA |
| 428 | 74 | 31 | GUNNESTAD STIG-ARNE | HØYBRÅTENVEIEN 25 D | 1055 | OSLO |
| 428 | 74 | 44 | KRISTIANSSEN SVEN KRISTIAN OG VIGDIS | BRUSLETTA 6 | 2016 | FROGNER |
| 428 | 80 | 3 | ØSTENHEDEN NANNA | OSENSJØEN ØST 1607 | 2428 | SØRE OSEN |
| 428 | 77 | 15 | BAKKE HALLVARD INGVAR OG EVA | OSENSJØEN ØST 733 | 2428 | SØRE OSEN |
| 428 | 88 | 66 | HALBERG INGER KARIN OG JENS ÅGE | OSENSJØEN VEST 44 | 2428 | SØRE OSEN |
| 428 | 88 | 52 | SLETTUM JAN OG DYBSAND ANDI | KATTJERNVEGEN 14 | 2428 | SØRE OSEN |
| 428 | 88 | 49 | ENGEN MILDRIJ J | | | |
| 428 | 76 | 13 | GRAMBO YNGVE | NORDRE IFARNESVEG 25 | 2428 | SØRE OSEN |
| 428 | 88 | 17 | MICHELSSEN ARNE JENS OG AUD M ULVÅEN | ULVÅVEIEN 445 | 2450 | RENA |
| 428 | 86 | 10 | LUFT OG MILJØTEKNIKK AS | Slåttmyrvegen 9 | 2406 | ELVERUM |
| 428 | 86 | 20 | EIKLI ERLING | HELLERUDVEIEN 48 | 672 | OSLO |
| 428 | 87 | 1 | HARVIKEN ELДАР | OSENSJØEN VEST 267 | 2428 | SØRE OSEN |
| 428 | 74 | 71 | NORDHAGEN GEIR KIKUT | GRØNLIVEGEN 21 | 2406 | ELVERUM |

| KOMNR | GNR | BNR | NAVN | ADRESSE | POSTNR | POSTSTED |
|-------|-----|-----|--|---|--------|-------------|
| 428 | 74 | 141 | HALVORSEN BENT ERIK | HILTON SØR 5 B SEVEN, HERONS LEA,COPTHORNE, CRAWLEY, RH10 3HE | 2040 | KLØFTA |
| 428 | 74 | 145 | HENDERSON DAVID J C | | | |
| 428 | 86 | 39 | SOLHAUG SIGMUND | BEKKEKROKEN 13 | 2409 | ELVERUM |
| 428 | 74 | 45 | MYHRE HANNE KRISTIN M | SØRVANGEN 29 | 282 | OSLO |
| 428 | 74 | 45 | MARTINSEN JAN-ERIK OG ALVÆRN INGER JOHANNE | LARS MIKKELSENS VEI 14 | 3531 | KROKKLEIVA |
| 428 | 74 | 45 | MARTINSEN KIRSTEN MYRENG | FURUVEIEN 6 A | 1831 | ASKIM |
| 428 | 74 | 50 | TRYSIL KOMMUNE | Postboks 200 | 2421 | TRYSIL |
| 428 | 88 | 25 | VOLDMO RANDI | VOLLMOVEGEN 2 | 2428 | SØRE OSEN |
| 428 | 87 | 2 | ØIOM HANS | ØSTVOLLVEGEN 161 | 2830 | RAUFOSS |
| 428 | 88 | 99 | BALKE LYDER | VIKAVEGEN 30 | 2312 | OTTESTAD |
| 429 | 38 | 1 | FORSVARSBYGG | Postboks 405 Sentrum | 103 | OSLO |
| 429 | 44 | 2 | ILSAAS OLAF POLIVKA | POSTBOKS 2 | 2451 | RENA |
| 429 | 73 | 37 | ÅMOT KOMMUNE | Torget 1 | 2450 | RENA |
| 429 | 73 | 2 | ÅMOT KOMMUNE | Torget 1 | 2450 | RENA |
| 429 | 73 | 1 | ÅMOT KOMMUNE | Torget 1 | 2450 | RENA |
| 429 | 73 | 155 | OSENSJØENS ADVENTURE AS | | 2460 | OSEN |
| 429 | 99 | 27 | STATENS VEGVESEN REGION ØST | Postboks 1010 | 2605 | LILLEHAMMER |
| 429 | 38 | 1 | ÅMOT KOMMUNE | Torget 1 | 2450 | RENA |
| 429 | 81 | 4 | THYS ERWIN ARTHUR | KOGELSTRAAT 6/0021,3590 DIEPENBEEK | | |
| 429 | 58 | 316 | OS THEA MARIE | TORSTINGBUVEGEN 16 | 2322 | RIDABU |
| 429 | 74 | 1 | MILJØDIREKTORATET | Postboks 5672, Sluppen | 7485 | TRONDHEIM |
| 429 | 58 | 77 | ØSTLI ELIN RAMLETH | LIAVEIEN 75 | 2420 | TRYSIL |
| 429 | 58 | 70 | NESNE PATRICK LUNDE SØBERG TOM ROGER ØIEN OG MADSEN LINDA | NORDNESLIA 7 | 2460 | OSEN |
| 429 | 73 | 46 | CHARLOTTE | ODALSVEGEN 108 | 2080 | EIDSVOLL |
| 429 | 73 | 5 | SEVLEJORDET MARIE JOHANNE | OSVEIEN 2367 | 2460 | OSEN |
| 429 | 54 | 5 | NORSTED NILS ARNSTEIN | OSENSJØEN VEST 1724 | 2428 | SØRE OSEN |
| 429 | 58 | 88 | MIDTTUN DAG | TENÅSVEGEN 184 | 2432 | SLETTÅS |
| 429 | 58 | 45 | TENÅSEN SAG OG HØVLERI | | | |
| 429 | 34 | 7 | BREVIG PEDER ERIK | POSTBOKS 5 | 2460 | OSEN |
| 429 | 58 | 314 | OS THEA MARIE | TORSTINGBUVEGEN 16 | 2322 | RIDABU |
| 429 | 43 | 31 | PLEYM ANNE | TRYGVE NILSENS VEI 18 D | 1061 | OSLO |
| 429 | 43 | 31 | PLEYM SISSEL | FERNANDA NISSENS GATE 1 D | 484 | OSLO |
| 429 | 61 | 2 | BØHN BERIT | BAKKEN | 2460 | OSEN |
| 429 | 63 | 1 | HÅGENSEN EVA KRISTIN OG MELVIN | OSVEIEN 2194 | 2460 | OSEN |
| 429 | 82 | 51 | PETTERSEN ODD JENS | VEIDEVEIEN 12 | 3039 | DRAMMEN |
| 429 | 82 | 14 | KRAGEBØL ODD ARNE | VALMEN 519 | 2460 | OSEN |
| 429 | 82 | 2 | HEKNE INGEGJERD E S | VIKAVEGEN 9 | 2312 | OTTESTAD |
| 429 | 82 | 1 | KJERNLI ÅSE RISBERGET | SYDHALLVEGEN 20 | 2416 | JØMNA |

| KOMNR | GNR | BNR | NAVN | ADRESSE | POSTNR | POSTSTED |
|-------|-----|-----|--|---------------------------------------|--------|-------------------|
| 429 | 82 | 3 | BERGET PER | VALMEN 455 | 2460 | OSEN |
| 429 | 82 | 9 | HEKNE INGEGJERD E S | VIKAVEGEN 9 | 2312 | OTTESTAD |
| 429 | 82 | 7 | CARLSSON JAN | VOLDMYRVEGEN 24 | 2411 | ELVERUM |
| 429 | 74 | 1 | LIBERG HÅGNE | LANDET,OSVEIEN 2562 | 2460 | OSEN |
| 429 | 78 | 1 | BERGERSEN MARIANNE KARSET | KANTARELLVEIEN 47 | 1476 | RASTA |
| 429 | 58 | 77 | MILJØDIREKTORATET | Postboks 5672, Sluppen | 7485 | TRONDHEIM |
| 429 | 58 | 57 | MOE PETTER OG MARIANNE WESTBYE | SAGGRENDA 7 | 2460 | OSEN |
| 429 | 54 | 149 | NORSTED NILS ARNSTEIN | OSENSJØEN VEST 1724 | 2428 | SØRE OSEN |
| 429 | 58 | 320 | OS THEA MARIE | TORSTINGBUVEGEN 16 | 2322 | RIDABU |
| 429 | 58 | 318 | OS THEA MARIE | TORSTINGBUVEGEN 16 | 2322 | RIDABU |
| 429 | 61 | 1 | NOMERSTAD GERD KARIN | C/O GEIR ARILD NOMERSTAD,HAMARVN. 255 | 2411 | ELVERUM |
| 429 | 59 | 1 | DAHL JULIE | VALMEN 54 | 2460 | OSEN |
| 429 | 82 | 12 | DAHL ANNE MARIE | | | |
| 429 | 28 | 21 | LARSEN INGA ELIN WIIK | VESTADBAKKEN 6 | 2420 | TRYSIL |
| 429 | 28 | 21 | WIIK ANNE KARI | ROSEVEIEN 2 E | 2007 | KJELLER |
| 429 | 58 | 2 | OPPLYSNINGSVESENETS FOND | Postboks 535 Sentrum | 105 | OSLO |
| 429 | 58 | 41 | MIDTTUN DAG | TENÅSVEGEN 184 | 2432 | SLETTÅS |
| 429 | 73 | 6 | ÅMOT KOMMUNE | Torget 1 | 2450 | RENA |
| 429 | 103 | 3 | STATENS VEGVESEN REGION ØST | Postboks 1010 | 2605 | LILLEHAMMER |
| 429 | 77 | 1 | SOLHEIM INGRUNN M OPSETH | TVERRENMOEN 20 | 2460 | OSEN |
| 429 | 58 | 325 | OS THEA MARIE | TORSTINGBUVEGEN 16 | 2322 | RIDABU |
| 429 | 41 | 19 | BREVIG PER OLA | BREVIKVEIEN 119 | 2460 | OSEN |
| 429 | 58 | 317 | OS THEA MARIE | TORSTINGBUVEGEN 16 | 2322 | RIDABU |
| 429 | 38 | 42 | NORDNES ASBJØRN OG MAGNI | OSVEIEN 2065 | 2460 | OSEN |
| 429 | 99 | 25 | STATENS VEGVESEN REGION ØST | Postboks 1010 | 2605 | LILLEHAMMER |
| 429 | 58 | 315 | OS THEA MARIE | TORSTINGBUVEGEN 16 | 2322 | RIDABU |
| 429 | 103 | 2 | STATENS VEGVESEN REGION ØST | Postboks 1010 | 2605 | LILLEHAMMER |
| 429 | 58 | 77 | OSEN VANNSPORT OG CAMPING AS | Osveien 2593 | 2460 | OSEN |
| 429 | 58 | 81 | FARMEN KENT ROAR | INGELSRUDVEGEN 78 | 2324 | VANG PÅ HEDMARKEN |
| 429 | 50 | 1 | ILSAAS OLAF POLIVKA | POSTBOKS 2 | 2451 | RENA |
| 429 | 99 | 24 | STATENS VEGVESEN REGION ØST | Postboks 1010 | 2605 | LILLEHAMMER |
| 429 | 103 | 1 | STATENS VEGVESEN REGION ØST | Postboks 1010 | 2605 | LILLEHAMMER |
| 429 | 58 | 72 | NYSÆTER JENS TORVILD | NYSÆTRA 176 | 2460 | OSEN |
| 429 | 60 | 1 | BREVIG PER OLA | BREVIKVEIEN 119 | 2460 | OSEN |
| 429 | 79 | 1 | NESNE PATRICK LUNDE | NORDNESLIA 7 | 2460 | OSEN |
| 429 | 28 | 11 | BEKKELUND RANDI | BREVIKVEIEN 360 | 2460 | OSEN |
| 429 | 82 | 19 | HEKNE KAI BORGE SLAGSVOLD | SKOLEGATA 53 | 2318 | HAMAR |
| | | | HOLTET FRANK GUNNAR BERG OG GRØNVOLD KJERSTI | | | |
| 429 | 54 | 144 | IREN | UTFORBAKKEN 1 | 2072 | DAL |
| 429 | 54 | 110 | RUNDBERG STEINAR FRODE OG SOLVEIG | HALVDAN LUNDS VEG 22 | 2409 | ELVERUM |

| KOMNR | GNR | BNR | NAVN | ADRESSE | POSTNR | POSTSTED |
|-------|-----|-----|--------------------------------------|-----------------------------|--------|--------------|
| 429 | 60 | 4 | NORDERHAUG LARS OG JORUNN MARIE | GLADBAKKGUTUA 26 | 2070 | RÅHOLT |
| 429 | 54 | 120 | HENRIKSEN AUD | ENGAVEGEN 35 | 2220 | ÅBOGEN |
| 429 | 54 | 112 | RØSTVANG ELIN GJØRVEN | AUDUNS VEI 8 B | 1470 | LØRENSKOG |
| 429 | 54 | 114 | RASCH DAG MORTEN | STORGATA 45 D | 2406 | ELVERUM |
| 429 | 58 | 310 | OSEN VANNSPORT OG CAMPING AS | Osveien 2593 | 2460 | OSEN |
| 429 | 54 | 127 | OLSEN TURID | STRANDBYGDVEGEN 947 | 2411 | ELVERUM |
| 429 | 54 | 103 | ANSTENSEN MARINA E | KARISVEIEN 50 | 2013 | SKJETTEN |
| 429 | 54 | 105 | SPIEGELHAUER PETER | | | |
| 429 | 54 | 105 | SPIEGELHAUER CLAUS | | | |
| 429 | 54 | 105 | SPIEGELHAUER ARNE | | | |
| 429 | 38 | 68 | GULE INGRID | HAUGSGUTUA 44 | 2260 | KIRKENÆR |
| 429 | 62 | 8 | ØSTAD EGIL | OSVEIEN 2179 | 2460 | OSEN |
| 429 | 82 | 52 | FINSTAD INGER MARIE OG TORE | ØVRE SÆTREVEG 1 | 2412 | SØRSKOGBYGDA |
| 429 | 82 | 64 | STENBRO EILEEN MAGNOR | VALMEN 548 | 2460 | OSEN |
| 429 | 82 | 58 | GJEDTJERNET GUNN BEATE F OG PER ERIK | STEINVEGEN 1 | 2260 | KIRKENÆR |
| 429 | 82 | 11 | HEKNE INGEGJERD E S | VIKAVEGEN 9 | 2312 | OTTESTAD |
| 429 | 82 | 15 | AALERUD ASTRID | STIGERVEIEN 3 C | 3031 | DRAMMEN |
| 429 | 79 | 3 | NESNE PATRICK LUNDE | NORDNESLIA 7 | 2460 | OSEN |
| 429 | 38 | 54 | STEDJAN JAN ERIK | GLADBAKKGUTUA 24 | 2070 | RÅHOLT |
| 429 | 82 | 65 | FINNSEN BERIT SYNNØVE | FORSTM. MEJDELLS VEG 11 | 2407 | ELVERUM |
| 429 | 82 | 8 | NORSK SKOGMUSEUM | Postboks 117 | 2401 | ELVERUM |
| 429 | 81 | 7 | ODDEN LAILA NORSTED | VALMEN 556 | 2460 | OSEN |
| 429 | 81 | 11 | BJØRNSTAD GUNVALL | ELVARHEIMGATA 6 A | 2406 | ELVERUM |
| 429 | 62 | 9 | STENSETH JOHNNY OG MONICA | BINNEVEIEN 25 | 1596 | MOSS |
| 429 | 58 | 62 | SPITEN-NYSÆTER MARIUS | OTTO VALSTADS VEI 24 B | 1395 | HVALSTAD |
| 429 | 58 | 63 | WILHELMOSEN SVERRE | | | |
| 429 | 58 | 79 | ANDERSEN HILDE ØVRE | NYGARDSGREUDA 87 | 2410 | HERNES |
| 429 | 58 | 79 | ØVRE HENNING | HELGE VÆRINGSAASENS V. 13 B | 2408 | ELVERUM |
| 429 | 41 | 153 | THRØYE STEINAR OG MONA HOLM | JOTUNVEIEN 43 | 1412 | SOFIEMYR |
| 429 | 80 | 3 | HAAVE ELSE BERIT | POSTBOKS 24 | 2460 | OSEN |
| 429 | 82 | 10 | HEKNE INGEGJERD E S | VIKAVEGEN 9 | 2312 | OTTESTAD |
| 429 | 41 | 122 | OSEN KRAFTSELSKAP A/S | | | |
| 429 | 38 | 60 | MZHELKAYA TATIANA | VALDRESVEGEN 1097 | 2936 | BEGNADALEN |
| 429 | 82 | 3 | BERGET ARILD | HEGGVEGEN 9 | 2322 | RIDABU |
| 429 | 58 | 67 | SKINNEMOEN EINAR | | | |
| 429 | 58 | 68 | RINGSBY HENNING OG ANITA | HØLANDSVEIEN 668 | 1903 | GAN |
| 429 | 58 | 78 | JOHNSON TORUNN | STAFSBERGVEGEN 145 | 2319 | HAMAR |
| 429 | 58 | 78 | JOHNSON HÅKON HERMUNDSTAD | NORDALVEIEN 30 B | 580 | OSLO |
| 429 | 58 | 80 | SKJÆRBEKK RUNE | VESTENGAVEGEN 61 | 2070 | RÅHOLT |
| 429 | 73 | 26 | STORMOEN REIDAR | OLAV NILSENS VEI 1 | 2460 | OSEN |

| KOMNR | GNR | BNR | NAVN | ADRESSE | POSTNR | POSTSTED |
|-------|-----|-----|---|-----------------------------|--------|---------------|
| 429 | 73 | 4 | EID LIV RAGNHILD | MORKVEGEN 5 | 1929 | AULI |
| 429 | 73 | 47 | LIE HANS ARILD | OSVEIEN 2481 | 2460 | OSEN |
| 429 | 54 | 147 | SKJØNSBERG RUNE ERLING OG SUNNIVA MURUD | SANGLUNDVEGEN 17 | 2319 | HAMAR |
| 429 | 37 | 16 | BRATAAS ARNE | BÅSTADVEIEN 1082 | 1866 | BÅSTAD |
| 429 | 37 | 16 | KROG KARI | SØNDRE OPSAL | 1870 | ØRJE |
| 429 | 39 | 112 | MYKLEBY AXEL CHRISTOPHER | SETERLIVEIEN 4 A | 1162 | OSLO |
| 429 | 99 | 22 | STATENS VEGVESEN REGION ØST | Postboks 1010 | 2605 | LILLEHAMMER |
| 429 | 54 | 150 | NORSTED NILS ARNSTEIN | OSENSJØEN VEST 1724 | 2428 | SØRE OSEN |
| 429 | 43 | 15 | ÅMOT KOMMUNE | Torget 1 | 2450 | RENA |
| 429 | 38 | 144 | GRANLUND THORBJØRN | OSVEIEN 2101 | 2460 | OSEN |
| 429 | 58 | 319 | HANSEN OLE SCHEI OG DYBVIK MARIANNE | HOLTERVEGEN 24 | 2034 | HOLTER |
| 429 | 58 | 312 | OS THEA MARIE | TORSTINGBUVEGEN 16 | 2322 | RIDABU |
| 429 | 58 | 48 | LIE JARLE | HOLTENVEIEN 4 B | 9513 | ALTA |
| 429 | 58 | 48 | LIE RUNE | MELLOMVEIEN 18 | 8906 | BRØNNØYSUND |
| 429 | 48 | 6 | WESTLIE RAGNHILD MARGOT | VALMEN 371 | 2460 | OSEN |
| 429 | 58 | 51 | LERVANG TOMMY | RUSTADGRENDA 12 | 693 | OSLO |
| 429 | 58 | 50 | SANDMÆL SILJE | TANUMVEIEN 107 C | 1341 | SLEPENDEN |
| 429 | 58 | 327 | OS THEA MARIE | TORSTINGBUVEGEN 16 | 2322 | RIDABU |
| 429 | 38 | 75 | JENSEN TRYGVE E. | | | |
| 429 | 43 | 102 | ODDEN ANNE MARIE | | | |
| 429 | 58 | 91 | SKINNEMOEN EINAR | | | |
| 429 | 73 | 152 | MONSEN NORRIS OG ANNE EVA STORMOEN | KORSVIKA TERRASSE 31 | 6006 | ÅLESUND |
| 429 | 73 | 3 | VANGLI DAG | OSVEIEN 2349 | 2460 | OSEN |
| 429 | 37 | 5 | HATTEN ASTRID PERNILLE OG THORVALD EGBERT | OSVEIEN 2125 | 2460 | OSEN |
| 429 | 54 | 146 | NORSTED NILS ARNSTEIN | OSENSJØEN VEST 1724 | 2428 | SØRE OSEN |
| 429 | 58 | 47 | KRISTIANSEN MAGNHILD | SAGGRENDA 8 | 2460 | OSEN |
| 429 | 58 | 54 | NYSTAD SVEIN LARS OG SIDSEL IRENE | HALLØKKA 19 D | 1534 | MOSS |
| 429 | 58 | 54 | NYSTAD SVEINAR | EVA FAGERVIK,STORHAMMARN 14 | 8150 | ØRNES |
| 429 | 58 | 326 | EVENSEN ROAR OG GRETE | HAGALØKKA 15 A | 963 | OSLO |
| 429 | 91 | 1 | MYKLEBY TOLLEF | DESETVEIEN 1162 | 2450 | RENA |
| 429 | 58 | 313 | OS THEA MARIE | TORSTINGBUVEGEN 16 | 2322 | RIDABU |
| 429 | 73 | 158 | STORMOEN REIDAR | OLAV NILSENS VEI 1 | 2460 | OSEN |
| 429 | 43 | 122 | LIEN JAN ERIK | GREVERUDHAGAN 13 | 1415 | OPPEGÅRD |
| 429 | 62 | 1 | STENSETH MARTIN | SØNDRE OSVOLLVEIEN 4 | 2460 | OSEN |
| 429 | 43 | 16 | TRONDSSEN KNUT GUNVALD | ARENDALSGATA 22 | 463 | OSLO |
| 429 | 43 | 16 | TRONDSSEN HANS PETTER | VÅRVEGEN 11 | 2069 | JESSHEIM |
| 429 | 43 | 42 | SØGÅRD IVAR | ELGVEGEN 11 | 2340 | LØTEN |
| 429 | 60 | 3 | BREVIK PER OLA OG RIGMOR | BREVIKVEIEN 119 | 2460 | OSEN |
| 429 | 54 | 107 | ANDERSEN KJELL | NESÅSVEIEN 1 | 1475 | FINSTADJORDET |
| 429 | 82 | 18 | PAULSBERG JØRN-ARILD | GAMLE DALSVEG 163 | 2032 | MAURA |

| KOMNR | GNR | BNR | NAVN | ADRESSE | POSTNR | POSTSTED |
|-------|-----|-----|--|--------------------------------|--------|------------|
| 429 | 54 | 128 | SKJØNSBERG RUNE ERLING OG SUNNIVA MURUD | SANGLUNDVEGEN 17 | 2319 | HAMAR |
| 429 | 54 | 104 | ANDERSEN JAN TERJE | GYLTEVEIEN 11 | 1443 | DRØBAK |
| 429 | 82 | 54 | AARNES KAREN SYNNØVE OG KJERNLI OLE KRISTIAN | MELÅSBERGSVEGEN 81 | 2416 | JØMNA |
| 429 | 82 | 61 | STENBRO EILEEN MAGNOR | VALMEN 548 | 2460 | ØSEN |
| 429 | 82 | 13 | TANDSÆTHER BJØRN ARNFINN | SKOGLYVEIEN 37 | 3320 | VESTFOSSEN |
| 429 | 38 | 43 | AASEN ASTRID | JORDMORBAKKEN 1 | 7383 | HALTDALEN |
| 429 | 82 | 4 | KRAGEBØL ODD ARNE | VALMEN 519 | 2460 | ØSEN |
| 429 | 73 | 142 | ÅMOT KOMMUNE | Torget 1 | 2450 | RENA |
| 429 | 73 | 148 | SKOGLUND ØYVIND | NORDSKOGBYGDVEGEN 374 | 2410 | HERNES |
| 429 | 73 | 80 | LILLEHOLM ANNE BRITT | HUITFELDTS GATE 6 A | 253 | OSLO |
| 429 | 38 | 67 | MELHEIM INGMAR PEDER | C/O BJØRG MELHEIM,LADEVEIEN 12 | 275 | OSLO |
| 429 | 41 | 221 | HANSTAD LEIF INGAR | VALMEN 160 | 2460 | ØSEN |
| 429 | 41 | 214 | KRISTENSEN BENT | PELLESVINGEN 11 | 2067 | JESSHEIM |
| 429 | 41 | 213 | AGA JARLE E OG LENE S HENNINGSEN | HENGEAKSVEIEN 6 | 1481 | HAGAN |
| 429 | 41 | 215 | HAGEN MARIE | TANGENVEGEN 33 | 2335 | STANGE |
| 429 | 41 | 215 | LILLEHAGEN KJERSTIN O K | HESTESKOEN 5 | 2334 | ROMEDAL |
| 429 | 41 | 212 | NILSEN MAI-BRIT AUNE | FJELLSIA 14 | 1812 | ASKIM |
| 429 | 41 | 211 | GUNTVEDT EIRIK OG TONE ELLEVOLD | KURUDVEGEN 21 | 2345 | ÅDALSBROK |
| 429 | 58 | 20 | OS THEA MARIE | TORSTINGBUVEGEN 16 | 2322 | RIDABU |
| 429 | 41 | 203 | WESTLIE MAY | VALMEN 171 | 2460 | ØSEN |
| 429 | 33 | 29 | GRANLUND THORBJØRN | OSVEIEN 2101 | 2460 | ØSEN |
| 429 | 28 | 51 | BEKKELUND RANDI OG OSKAL JAN WILLY | BREVIKVEIEN 360 | 2460 | ØSEN |
| 429 | 28 | 47 | HEIER JAN THORVALD | MELGÅRD SHAGAN 49 | 1911 | FLATEBY |
| 429 | 73 | 25 | NYGÅRD METTE ELISABETH D | OSVEIEN 2333 | 2460 | ØSEN |
| 429 | 73 | 30 | ÅMOT KOMMUNE | Torget 1 | 2450 | RENA |
| 429 | 73 | 33 | N.OSA FELLESFLØTNINGSFOR. | | | |
| 429 | 54 | 145 | NORSTED NILS ARNSTEIN | ØSENSJØEN VEST 1724 | 2428 | SØRE ØSEN |
| 429 | 39 | 66 | RØNNINGEN WIGGO | OSVEIEN 2320 | 2460 | ØSEN |
| 429 | 54 | 151 | NORSTED NILS ARNSTEIN | ØSENSJØEN VEST 1724 | 2428 | SØRE ØSEN |
| 429 | 73 | 137 | SKOGLUND JAN OLAV OG ELI JOHANNA | BAKKEHAUGVEIEN 8 | 873 | OSLO |
| 429 | 54 | 148 | KJØLSTAD ANN KRISTIN OG OLSEN SVERRE BORGEN | HAMARVEGEN 291 | 2411 | ELVERUM |
| 429 | 48 | 25 | OLSEN SYNØVE KRISTINE | VIGGO HANSTEENS VEI 32 | 1472 | FJELLHAMAR |
| 429 | 48 | 25 | JOHANSEN STEIN HARALD | FRIDTJØFSVEI 3 | 1404 | SIGGERUD |
| 429 | 34 | 50 | BREVIK ANBORG CHRISTINE | C/O NORDRE BREVIK,OSVEIEN 1752 | 2460 | ØSEN |
| 429 | 58 | 46 | HALVORSEN ANNE-MARIT | NYVEGEN 111 C | 2073 | BØN |
| 429 | 58 | 49 | MICKELSON THOMAS OG ELISABETH | SNIPPGUTUA 31 | 2335 | STANGE |
| 429 | 58 | 30 | SVENDSEN STEINAR | LANDSKRONAVEIEN 381 | 2013 | SKJETTEN |
| 429 | 43 | 71 | LIEN ARVE | | | |
| 429 | 43 | 101 | STENSETH MIKAEL | BODIL STENSETH,BOLSTADVEIEN 28 | 2450 | RENA |
| 429 | 82 | 20 | SLAGSVOLD ESTHER HELÉN | NORDVEGEN 6 | 2312 | OTTESTAD |

| KOMNR | GNR | BNR | NAVN | ADRESSE | POSTNR | POSTSTED |
|-------|-----|-----|---------------------------------------|----------------------------|--------|------------|
| 429 | 82 | 21 | DAHL OLA | POSTBOKS 1619 | 2409 | ELVERUM |
| 429 | 63 | 2 | HÅGENSEN EVA KRISTIN OG MELVIN | OSVEIEN 2194 | 2460 | OSEN |
| 429 | 60 | 7 | BREVIK ODD EIVIND RECK | STORE PRESTRUDVEG 19 | 2315 | HAMAR |
| 429 | 38 | 74 | GULE INGRID | HAUGSGUTUA 44 | 2260 | KIRKENÆR |
| 429 | 61 | 5 | BJØRGAN HARRY MAGNE | MIDTVEGEN 15 | 2340 | LØTEN |
| 429 | 54 | 88 | DIGREGRIND INGVILD LOMARK | VALMEN 583 | 2460 | OSEN |
| 429 | 62 | 2 | SAANUM RAGNAR OG TRUDE HERAMB | OSVEIEN 2185 | 2460 | OSEN |
| 429 | 54 | 108 | HERMANDSEN ANNE | ELGVEGEN 23 | 2636 | ØYER |
| 429 | 54 | 111 | BAKKESTUEN MARIT HOGSTAD | ØSTVANGVEGEN 19 | 2340 | LØTEN |
| 429 | 60 | 6 | BREVIK BIRGER | | | |
| 429 | 73 | 159 | STORMOEN REIDAR | OLAV NILSENS VEI 1 | 2460 | OSEN |
| 429 | 54 | 121 | RASCH DAG MORTEN | STORGATA 45 D | 2406 | ELVERUM |
| 429 | 54 | 113 | HANSEN ERIK | BJØRNSONS GATE 46 | 2003 | LILLESTRØM |
| 429 | 82 | 59 | VERKET BREDE | MYRGATA 15 A | 3050 | MJØNDALEN |
| 429 | 81 | 10 | ODDEN LAILA NORSTED | VALMEN 556 | 2460 | OSEN |
| 429 | 54 | 131 | BJØRNSTAD VEGARD OG GRO ANDERSEN | SPENNINGEN 13 | 2022 | GJERDRUM |
| 429 | 54 | 100 | MIDTHUS MORTEN ANDRE | BALDERS VEI 4 | 1900 | FETSUND |
| 429 | 82 | 16 | RUSTAD EVY INGULL | BERGESVINGEN 2 | 2033 | ÅSGREINA |
| 429 | 82 | 60 | LARSEN GEIR OLAV | GRANHEIMVEIEN 47 | 2450 | RENA |
| 429 | 54 | 106 | DIDRIKSEN MORTEN | DRAGONSTIEN 67 D | 1062 | OSLO |
| 429 | 61 | 3 | EIDSIVA ENERGI AS | Postboks 4100 | 2307 | HAMAR |
| 429 | 62 | 4 | PEDERSEN CHRISS ROBERT OG MONICA BERG | ÅMOTSHAGAN 35 | 2022 | GJERDRUM |
| 429 | 62 | 6 | BEKKELUND SVEIN EINAR | SLEMDALSVEIEN 557 | 2460 | OSEN |
| 429 | 82 | 53 | BRENNNA HÅVARD | OLAV DUUNS VEG 6 | 2407 | ELVERUM |
| 429 | 82 | 55 | MOEN GERD KARIN | RAGNHILD SCHIBBYES VEI 49 | 968 | OSLO |
| 429 | 82 | 56 | NORGES HANDIKAPFORBUND INNLANDET | Storgata 14 | 2815 | GJØVIK |
| 429 | 82 | 63 | EGGEN PER OLAV | PLASSBAKKEN,SAGENE RING 43 | 2410 | HERNES |
| 429 | 58 | 150 | JOHANSEN IRIS-EVELINE | STEINBEKKÅSEN 27 | 1472 | FJELLHAMAR |
| 429 | 82 | 57 | BERGET PER | VALMEN 455 | 2460 | OSEN |
| 429 | 82 | 62 | NERGAARD KENNETH OG BERGET KINE | KLØVERVEGEN 14 | 2408 | ELVERUM |
| 429 | 54 | 115 | GRANDE LARS BOTTOLV | | | |

Vedlegg 5.4 Grunneierliste Østre Åra fra inntak til samløp med Søre Osa

| Matrikelnr | Eier | Adresse | Postnr/poststed |
|-------------------|-----------------------------|--------------------------|------------------------|
| 429-34/59 | FORSVARSBYGG | Pb. 405 Sentrum | 0103 OSLO |
| 429-39/141 | ERLING HERLAND | Øgle-Vikenveien 1080 | 2450 RENA |
| 429-54/22 | ERIK ANDREAS KJØS | Haugstadstua, Kongsvegen | 2340 LØTEN |
| 429-54/22 | OLAV KJØS | Jac. Marstens gt. 8 | 2318 HAMAR |
| 429-31/39 | NORGES LUFTSPORTSFORBUND | Møllergt. 39 | 0179 OSLO |
| 429-31/39 | EIDSIVA ENERGI A/S | Pb. 4100 | 2307 HAMAR |
| 429-99/17 | STATENS VEGVESEN REGION ØST | Pb. 1010 | 2605 LILLEHAMMER |
| 429-31/40 | PER OLA BREVIG | Brevikveien 119 | 2460 OSEN |
| 429-31/36 | OLAV PETTER NERGAARD | Olav Nergaards vei 147 | 2460 OSEN |
| 429-31/36 | MARK CHRISTIAN SCHRIER | Osveien 1482 | 2460 OSEN |
| 429-31/36 | HENRIETTE M. VAN GERNER | Osveien 1482 | 2460 OSEN |

Vedlegg 5.5 Grunneierliste Søre Osa fra samløp Søre Osa/Østre Æra til samløp Søre Osa/Rena

| KOMNR | GNR | BNR | NAVN | ADRESSE | POSTNR | POSTSTED |
|-------|-----|-----|-----------------------------|------------------------|--------|-------------|
| 0429 | 31 | 36 | NERGAARD OLAV PETTER | OLAV NERGAARDS VEI 147 | 2450 | RENA |
| 0429 | 31 | 36 | VAN GERNER HENRIETTE M | OSVEIEN 1482 | 2460 | OSEN |
| 0429 | 31 | 36 | SCHRIER MARK CHRISTIAN | OSVEIEN 1482 | 2460 | OSEN |
| 0429 | 32 | 1 | KILDE HELGE NIKOLAI | ØGLE-VIKENVEIEN 118 | 2450 | RENA |
| 0429 | 32 | 7 | EIDSIVA ENERGI AS | Postboks 4100 | 2307 | HAMAR |
| 0429 | 32 | 22 | EIDSIVA ENERGI AS | Postboks 4100 | 2307 | HAMAR |
| 0429 | 32 | 25 | EIDSIVA ENERGI AS | Postboks 4100 | 2307 | HAMAR |
| 0429 | 32 | 41 | EIDSIVA ENERGI AS | Postboks 4100 | 2307 | HAMAR |
| 0429 | 32 | 53 | EIDSIVA ENERGI AS | Postboks 4100 | 2307 | HAMAR |
| 0429 | 32 | 111 | MO INGRID KAROLINE | DBO V/ PIA HELENE MO | 2664 | DOVRE |
| 0429 | 34 | 10 | KULUSVEEN ODD ERIK | ØGLE-VIKENVEIEN 358 | 2450 | RENA |
| 0429 | 34 | 59 | FORSVARSBYGG | Postboks 405 Sentrum | 103 | OSLO |
| 0429 | 40 | 1 | MICHELSSEN ARNE JENS | ULVÅVEIEN 445 | 2450 | RENA |
| 0429 | 40 | 1 | MICHELSSEN AUD M ULVÅEN | ULVÅVEIEN 445 | 2450 | RENA |
| 0429 | 40 | 12 | EIDSIVA ENERGI AS | Postboks 4100 | 2307 | HAMAR |
| 0429 | 40 | 13 | EIDSIVA ENERGI AS | Postboks 4100 | 2307 | HAMAR |
| 0429 | 40 | 20 | ILSAAS OLAF POLIVKA | POSTBOKS 2 | 2451 | RENA |
| 0429 | 41 | 30 | TOLLEFSEN LIV | ÅSBYGDSVEIEN 132 | 2450 | RENA |
| 0429 | 41 | 70 | MÆHLEN TROND ERIK | LANDSKRONAVEIEN 24 | 2013 | SKJETTEN |
| 0429 | 41 | 198 | ILSAAS OLAF POLIVKA | POSTBOKS 2 | 2451 | RENA |
| 0429 | 41 | 218 | LARSEN MAGNE | HAUGEDALSVEIEN 562 | 2450 | RENA |
| 0429 | 42 | 28 | MÆHLEN NILS INGAR | HAUGEDALSVEIEN 536 | 2450 | RENA |
| 0429 | 42 | 96 | GJEMS ELISABETH | HAUGEDALSVEIEN 406 | 2450 | RENA |
| 0429 | 42 | 96 | FRENCH THOMAS C MEYER | HAUGEDALSVEIEN 406 | 2450 | RENA |
| 0429 | 43 | 1 | HELGESEN PER | ILSÅSBAKKEN 62 | 2450 | RENA |
| 0429 | 44 | 2 | ILSAAS OLAF POLIVKA | POSTBOKS 2 | 2451 | RENA |
| 0429 | 54 | 4 | NYBERG ERIK | ULVÅVEIEN 327 | 2450 | RENA |
| 0429 | 54 | 54 | EIDSIVA ENERGI AS | Postboks 4100 | 2307 | HAMAR |
| 0429 | 99 | 11 | STATENS VEGVESEN REGION ØST | Postboks 1010 | 2605 | LILLEHAMMER |



GLOMMENS OG LAAGENS BRUKSEIERFORENING

Øvre Flisa og Østre Æra

Forslag til klassifisering av dam og vannveier

Jan. 2015

Forslag til klassifisering av Øvre Flisa¹

Øvre Flisa- Alt. 452

Hådammen

Nøkkeldata

| | |
|--------------------------------------|--------------------------|
| HRV | 452 m.o.h. |
| LRV | 451,5 m.o.h |
| DFV, H ₁₀₀₀ , i magasinet | 453 m.o.h. |
| Dagens terskel i avløpskanal | 449,3 m.o.h |
| Overføring | 8 m ³ /s |
| Q _{middel} | 7,5 m ³ /s |
| Q ₁₀₀₀ | 16,6 m ³ /s |
| Q ₅₀₀ | 15,7 m ³ /s |
| Magasinvolum ved HRV | 0,44 mill m ³ |
| Magasinvolum ved DFV | 0,57 mill m ³ |

Hådammen er planlagt som en 70 m lang fyllingsdam med et 8 m langt betongoverløp. Et brudd i fyllingsdelen er beregnet til å gi den største bruddvannføringen. Bruddvannføringen beregnes for en dimensjonerende tilstand. Det framkommer ikke av hydrologi rapportene hva en DFV vannstand vil ligge på. Da det er enda uklart hva som vil være den dimensjonerende vannstand for dammen er det valgt 1000 års flom som DFV tilstand. Basert på en flomvannføring på 16,6 m³/s er det beregnet en DFV tilstand på ca. 1m over HRV for et overløp med lengde på 8 m. Her er det tenkt at tilløp er lik avløp da magasinet er forholdsvis liten og vil ha ubetydelig dempningseffekt på flommene. Magasinvolum for en DFV situasjon er ekstrapolert basert på beregnede magasinvolum ved HRV hhv. på 452 m.o.h og 451 m.o.h. Det er beregnet en lineær økning i magasinvolum. Valgte forutsetninger er tenkt å ha en konservativ effekt på beregning av bruddvannføringen gjennom dammen.

Bruddåpningen på dammen er beregnet til 22 m basert på Froehlichs formel angitt i retningslinjene. Med en dimensjonerende høyde på 3,7 m og c-faktor på 1,3 er bruddvannføringen beregnet til 208 m³/s. Vannet i magasinet vil renne ut i Flisa elv til vannstanden i magasinet er på samme nivå som dagens terskel i avløpskanal. Elvestrengen langs Flisa elv er relativt flat og med lite bebyggelse rundt.

Oppstrøms Hådammen, ligger det en seter ved Møystadsaga på kote 456-459 moh og en evt. DFV situasjon samt dambrudd i Hådammen vil ikke ha innvirkning på bosetningen her. Kulverten under brua ved Møystadsaga vil ha en dempende effekt på vannføringen ut av magasinet. Kulverten og brua skal i tillegg oppgraderes for den endrede situasjonen som er planlagt i Håsjøen. Det ligger et fredet jernutvinningsanlegg rett ved siden av dammen på 455 moh som da vil bli skadet. Brua og vegen over dammen som er dimensjonert for gående vil også bli skadet. Det er to vegforbindelser som går langs elvestrengen som kan bli utsatt for skader i de partiene hvor vegen ligger inntil elvestrengen. På det laveste ligger de ca. 4 m over elvestrengen og ca. 40 m (målt plant på kartet) fra elvekant ved normal vannføring. Bekkesæter ligger ca. 1,5 km nedstrøms elva og ca. 4 m over elvestrengen. Delen av setra som bli påvirket er en koie.

¹ For tegninger henvises det til vedlegg og konsesjonssøknaden

Det er også ei hytte (Værlien Søndre) i nærheten av flisfloen som ligger på kote 422 moh. Elvestrengen her ved normalvannføring ligger på ca. 417 moh. Altså ligger seterhuset ca. 5m over elvestrengen og mer enn 40 m (målt plant på kartet) fra elvekanten. Flommen vil dempes mye ved Flisfloen ca. 6 km nedstrøms Hådammen. Deretter er det ingen bebyggelser langs Vesleflisa ned til samløpet ved Flisoset. Det vil uansett bli store erosjonsskader langs elvekantene ved en så høy vannføring i elva.

Hyttene ligger såpass høyt og så langt ut fra elvekanten at de etter all sannsynlighet ikke blir påvirket direkte av flommen. I tillegg er det ingen fast beboere. Vegene som blir påvirket kan defineres som mindre trafikkerte veier.

Ut i fra dette foreslås at Hådammen i Øvre Flisa plasseres i konsekvensklasse 1.

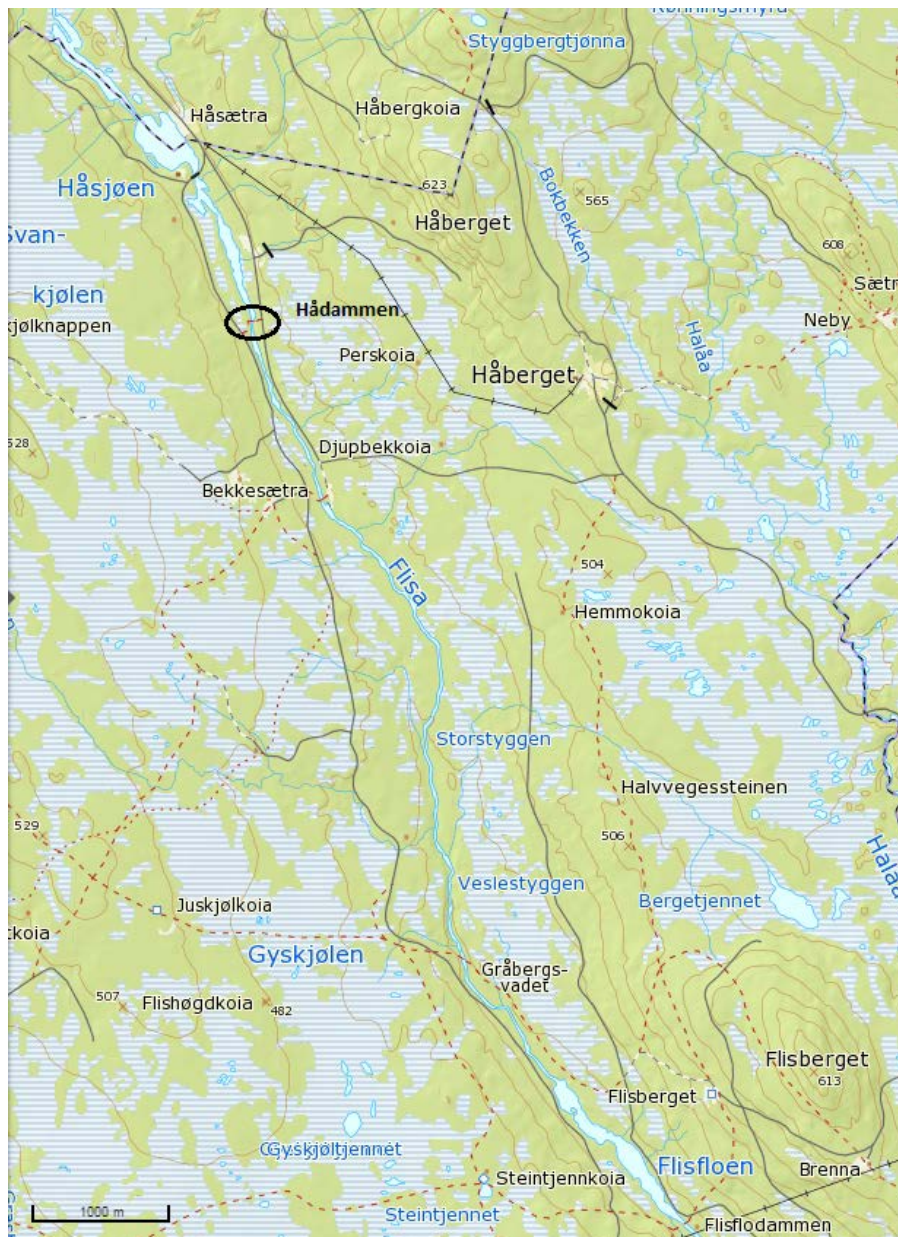

Sperredammene ved Hådammen, Håengsjøen og Kjerringtjønna

I forbindelse med Alt. 452 der HRV er på kote 452 skal det bygges en sperredam nord vest for Hådammen ca. 35 m lang, en sperredam nord for Håengsjøen ca. 50 m lang og to sperredammer ved Kjerringtjønna; en på ca. 35 m og den andre på ca. 50 m lengde. Alle dammene er planlagt bygd 1,5 m over HRV-nivået i magasinet. Altså ved en DFV situasjon vil de ha en dimensjonerende flomhøyde på 1m. Dammene bygges som fyllingsdam. Det er valgt ikke å ta hensyn til effekten av høydeforskjellene i de ulike små magasinene og det er beregnet at alle har samme vannvolum bak seg på 0,57 mill. m³. Buddåpningen er avhengig av dimensjonerende høyde og vannvolumet bak de respektive dammene. I dette tilfelle er begge disse parameterne likt for alle sperredammene. Det er dermed beregnet en bruddåpning på 17,5 m. Ved bruk av en c-faktor på 1,3 gir det en bruddvannføring på 23 m³/s for de respektive dammene.

Brudd ved sperredammen ved Håengsjøen og Kjerringtjønna strømmer ut mot Vesleosen og har konsekvens for Rv 25, Fv 561 og en enebolig som ligger ca. 400 meter nedstrøms dammen. I tillegg til store erosjonsskader langs elvefaret.

Brudd ved sperredammen nord-vest for Hådammen vil følge det samme forløpet langs Flisa-elva som et brudd ved Hådammen.

Ut i fra dette foreslår vi at sperredammene ved Håengsjøen og Kjerringtjønna plasseres i konsekvensklasse 2 og at sperredammen nordvest for Hådammen plasseres i konsekvensklasse 1.

Øvre Flisa- Alt. 451

Nøkkeldata

| | |
|--------------------------------------|--------------------------|
| HRV | 451 m.o.h. |
| LRV | 450,5 m.o.h |
| DFV, H ₁₀₀₀ , i magasinet | 452 m.o.h. |
| Dagens terskel i avløpskanal | 449,3 m.o.h |
| Overføring | 8 m ³ /s |
| Q _{middel} | 7,5 m ³ /s |
| Q ₁₀₀₀ | 16,6 m ³ /s |
| Q ₅₀₀ | 15,7 m ³ /s |
| Magasinvolum ved HRV | 0,34 mill m ³ |
| Magasinvolum ved DFV | 0,44 mill m ³ |

Hådammens lengde er nå redusert til 45 m og vannvolumet bak dammen ved DFV er beregnet til å være 0,44 mill. m³. Ved bruk av en c-faktor på 1,3 er bruddvannføring i dette tilfelle redusert til 112 m³/s.

Ved dette alternativet vil det kun være behov for å bygge sperredammen som ligger nord-vest for Hådammen. Med en dimensjonerende bruddhøyde på 1 m og et vannvolum på 0,44 mill. m³ er bruddåpningen beregnet til å være 16 m og med en c-faktor på 1,3 gir dette en bruddvannføring på 21 m³/s.

Selv om bruddvannføringen er redusert i begge disse tilfellet vil konsekvensene nedstrøms i Flisa-elva forbli det samme.

Ut i fra dette foreslår vi at både Hådammen og sperredammen nord vest for Hådammen klassifiseres i konsekvensklasse 1 for Alt. 451.

Øvre Flisa - inntaket

Både for alt. 451 og alt.452 vil et brudd på inntaket være forårsaket av en luke-/ventilsvikt. Lukesvikt vil føre til ukontrollert overføring til Vesle Ossjøen. Kapasiteten på rørgata vil uansett være begrensende for mengde vann som strømmer inn. Rørgata utformes slik at kapasiteten på røret ikke overstiges 8 m³/s. Selv ved en flomsituasjon i Osen vil denne vannmassen ha minimal betydning for flomforholdene i Osensjøen og omgivelsene rundt.

Ut i fra dette foreslås at inntaket klassifiseres i kl 0.

Vannveier- Kanalen og Nedgravd rørgate

Teknisk sett kan rørgata plasseres i konsekvensklasse 0 siden $p \cdot d < 0,2$ for begge alternativer. Det er her vist beregning for alt. 452 som har den største innvendige rørdiameter på 1300 mm over et fall på ca. 13 m fra inntakskanalen til Vesleosen.

$$P \times D = (13 \times 0,01) \text{ MPa} \times 1,3 = 0,17 < 0,2$$

Brudd på rørgata spesielt under Rv 25 for begge alternativene og Håsjøvegen for alt. 451 har betydelig konsekvens for stabiliteten av vegen. Bruddvannføring begrenses til 8 m³/s gjennom inntaket og av rørets dimensjon oppstrøms bruddet. Kastlengde for begge alternativene er på maks. 6 m ved utløpet (ved maks trykkehøyde). Bosetningene i begge alternativene ligger på det korteste ca. 20 m unna traséen. Alle bosetningene er mer enn en meter over rørgatetraséen og vannveien ved normal vannføring i elven. De vil dermed ikke påvirkes av bruddvannet. Området langs traséen er ellers godt vegetert eller består av myr og det er dermed mindre fare for erosjon. Rv 25 vil kunne klassifiseres som en sterkt trafikkert veg med spesielt stor betydning for liv og helse.

Ut i fra dette foreslås at vannveien klassifiseres i kl.2.

Østre Æra² - forslag til klassifisering-

Terskelen ved Østre Æra³

Terskelen ved Østre Æra er planlagt med en maks. høyde på ca. 2 m og en lengde på ca. 15 m. Ved bruk av en c-faktor på 1,3 og at hele dammen går til brudd kan det regnes en bruddvannføring for dammen på 55 m³/s. 1000-årsflommen på Østre Æra er beregnet til 9,7 m³/s.

Terskelen etableres for å danne et vannspeil slik at inntaket holdes dykket. Et brudd ved terskelen på Østre Æra vil først og fremst føre til en sterk erosjon langs den smale

² For teknisk detaljer henvises det til konsesjonssøknaden

³ Et kart utsnitt av område er vist på side 6

elvestrengen. Det er i tillegg en mindre trafikkert veg som går langs elvestrengen som vil bli skadet av et dambrudd da vegen ligger ganske nær elva spesielt ved inntaksstedet. En fredet eiendom benevnt Kjølesætra som ligger ca. 2 km nedstrøms terskelen og ca. 2m høyere enn elvefarete under normale vannforhold, vil også bli påvirket ved et brudd. Campingplassen ved Østre Æra, som ligger ved Søre Osa ca. 2.5 km nedstrøms inntaksstedet, vil også bli påvirket da campingen er bygd langs elvekanten og har ingen klaring til elva. Det er antatt at ca. 10-12 campinghytter blir påvirket ved et brudd. I tillegg krysser Østre Æra Fv 215 gjennom en kulvert ved campingplassen som vil få følgeskader pga. et dambrudd i Østre Æra.

Bruddbølgen vil strømme videre nedover Søre Osa og til Løpsjøen. Lukene i Løpsjøen har så stor kapasitet at vannføringen vil bli håndtert kontrollert gjennom flomløpene.

Ut i fra dette foreslås at terskelen klassifiseres i kl.2.

Inntaket ved Østre Æra

Et brudd ved inntaket ved Østre Æra skjer kun ved en evt. luke-/ventilsvikt. Overføringsrøret og ventilen er utformet for en maks. overføringskapasitet på 5,5 m³/s. Ved en vannstand ved DFV, 1000-års flom på 9,7 m³/s og luken helt åpen vil restvannføring på 4,2 m³/s strømme langs det opprinnelige elveleie. Bruddvannføring på 5,5 m³/s vil bli avledet enten gjennom kraftstasjon eller via trykktunnelen inntil Osensjøen. Bruddvannføring gjennom inntaket vil ha en ubetydelig konsekvens i forhold til flomvannføring i Osensjøen. Hvis både kraftstasjonen og inntaket på Osensjøen er stengt mens det er lukesvikt på inntaket ved Østre Æra, vil trykktunnelen fylles opp og trykket økes slik at bruddvannføringen til slutt vil strømme tilbake til adkomsttunnelen og vil fordeles ut gjennom røret inn mot Østre Æra ellers ut gjennom tunnelportalen. Vannmassene vil ikke medføre betydelige konsekvenser for verken terskelen, miljøet eller forholdene nedstrøms og det er ingen bosetning i nærheten som vil bli påvirket av denne vannføringen. Flommen i seg selv vil ha en større konsekvens for forholdene nedstrøms enn bruddsituasjonen i inntaket. Kulverten under Fv 215 er antatt dimensjonert for en flom på 9,7 m³/s. De tre nærmeste hyttene på campingplassen som ligger rett ved elvefarete kan bli påvirket.

Ut i fra dette foreslås at inntaket klassifiseres i kl.1.

Overføringsrøret ved østre Æra

Overføringsrøret legges i grøft inntil adkomsttunnelen, deretter er det friskeilsstrømning inn mot tilløpstunnelen for Osa kraftverk. Antatt vanntrykk på røret er mindre en 2 mVs. Innvendig diameter på GRP-røret er i konsesjonsfasen beregnet til ca. 1,2 m. Innvendig diameteren vil mest sannsynlig gå ned ved detaljprosjektering slik at beregningene her er konservative.

$$P \times D = (2 \times 0,01) \text{ MPa} \times 1,2 = 0,024 < 0,2.$$

Røret er presset under en mindre trafikkert veg som er adkomsttunnelen til tilløpstunnelen for Osa kraftverk som vil bli skadet av et evt. rørbrudd under vegen.

Ter

Ut i fra dette foreslås at overføringsrøret klassifiseres i kl.1.

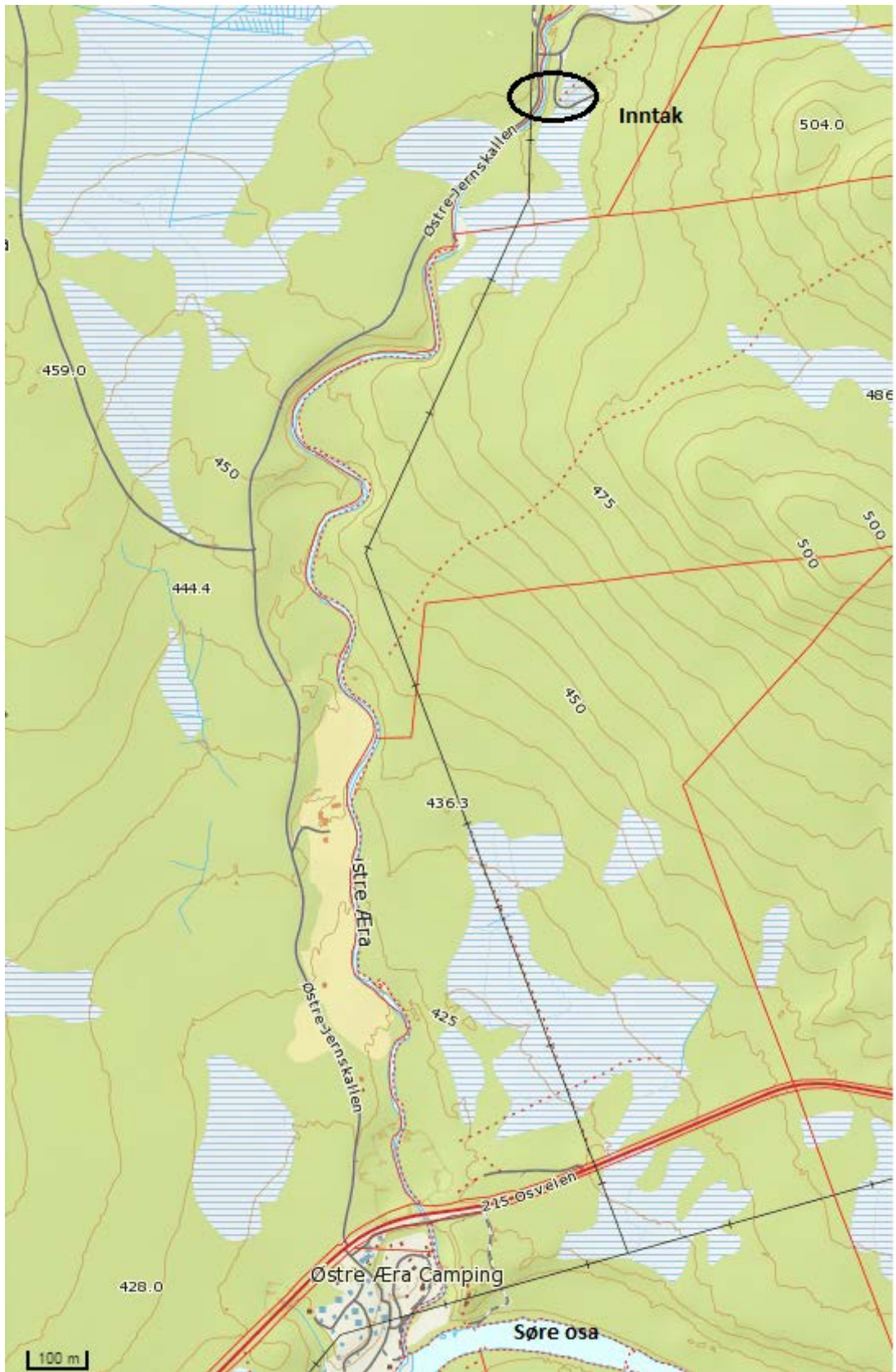



Klassifisering av dammer

Iht. forskrift om sikkerhet ved vassdragsanlegg (damsikkerhetsforskriften) kapittel 4.
Gjelder både eksisterende og planlagte anlegg.

Det skal fylles ut ett skjema for hver dam. Skjemaet besvares så komplett som mulig, jf. veiledning side 3

| | | | |
|--|---|--|--|
| Anleggseier | Navn Glommens og Laagens brukseierforening | | Org.nr.: 948591898 |
| | Postadresse Postboks 1209, 2605Lillehammer | | E-post firmapost-glb@glb.no |
| Anleggets navn, beliggenhet og byggeår | Navn på dam Hådammen og sperredam Nord-vest for Hådammen | | Ev. navn på tilhørende kraftverk: |
| | Fylke Hedmark | Kommune Elverum | Planlagt ferdig år/byggeår: 0 |
| Formål | Kraftproduksjon <input checked="" type="checkbox"/> | Vannforsyning <input type="checkbox"/> | Annet (spesifiser) |
| Damtype | Betongdam <input type="checkbox"/> | Fyllingsdam (jord/stein) <input type="checkbox"/> | Annen damtype (spesifiser) Fyllingsdam med betongoverløp |
| Fundament | Fast fjell <input type="checkbox"/> | Løsmasser <input checked="" type="checkbox"/> | |
| Dimensjoner | Damhøyde, fra laveste punkt i fundamentet til damtopp (m): 3 | Fribord fra høyeste regulerte vannstand (HRV) til damtopp (m): 1 | Lengde damtopp (m): 70 |
| Magasin | Oppdemt magasinvolym (m ³) ved høyeste regulerte vannstand (HRV), dvs. den vannmengde som renner ut hvis dammen fjernes: 0,44 mill m ³ ved HRV på 452 og 0,34 mill m ³ ved HRV på 451 | | |
| Bruddvannføring | Bruddvannføring dam (m ³ /s): 208 m ³ /s ved HRV på 452 og 113 m ³ /s ved HRV på 451 | | |
| Opplysninger om evt. bruddkonsekvenser, jf. veiledning | Fare for at boliger berøres (ja/nei)? Hvis ja, oppgi antall: Ja, mindre enn 1 | Fare for skade på infrastruktur (ja/nei)? Hvis ja, spesifiser (veg, jernbne mv.): Ja, mindre trafikkerte veg | Fare for annen skade, f.eks. eiendom eller miljø (ja/nei)? Hvis ja, spesifiser: Fredet jernutvinnings anlegg |
| Eiers forslag til klasse | Klasse 4: <input type="checkbox"/> Klasse 3: <input type="checkbox"/> Klasse 2: <input type="checkbox"/> Klasse 1: <input checked="" type="checkbox"/> Klasse 0: <input type="checkbox"/> | | |
| Underskrift | Sted og dato Lillehammer 030215 | Navn S. Sævi | |

Dammer med høyde mindre enn 2 m og oppdemt magasin mindre enn 10 000 m³ settes i klasse 0, se damsikkerhetsforskriften § 4-1.

Følgende dokumentasjon skal vedlegges skjemaet (jf. veiledning side 3):

1. Kart som viser beliggenhet av dam, og berørt vassdragsstrekning, dvs. fra dam/inntak og videre nedstrøms til samløp med større elv eller innløp i større sjø
2. Fotos av vassdragsavsnitt på berørt vassdragsstrekning som har tilliggende bebyggelse, infrastruktur og/eller terreng som kan skades ved dambrudd
3. Målsatte skisser av dam (plan, snitt og lengdeprofil)
4. Vurdering/beskrivelse av bruddkonsekvenser
5. Beregning av bruddvannføring fra dam (kan utelates dersom klassen er opplagt, se veiledning s.3)

Skjema m/vedlegg sendes til NVE, Seksjon for damsikkerhet, postboks 5091, 0301 Oslo, eller nærmeste NVE regionkontor.



Klassifisering av dammer

Iht. forskrift om sikkerhet ved vassdragsanlegg (damsikkerhetsforskriften) kapittel 4.
Gjelder både eksisterende og planlagte anlegg.

Det skal fylles ut ett skjema for hver dam. Skjemaet besvares så komplett som mulig, jf. veiledning side 3

| | | | |
|--|---|---|--|
| Anleggseier | Navn Glommens og Laagens brukseierforening | | Org.nr.: 948591898 |
| | Postadresse Postboks 1209, 2605Lillehammer | | E-post firmapost-glb@glb.no |
| Anleggets navn, beliggenhet og byggeår | Navn på dam Sperredam Nord for Håsjøen og sperredammene ved Kjerringtjøna | | Ev. navn på tilhørende kraftverk: |
| | Fylke Hedmark | Kommune Trysil | Planlagt ferdig år/byggeår: 0 |
| Formål | Kraftproduksjon <input checked="" type="checkbox"/> | Vannforsyning <input type="checkbox"/> | Annet (spesifiser) |
| Damtype | Betongdam <input type="checkbox"/> | Fyllingsdam (jord/stein) <input checked="" type="checkbox"/> | Annen damtype (spesifiser) |
| Fundament | Fast fjell <input type="checkbox"/> | Løsmasser <input checked="" type="checkbox"/> | |
| Dimensjoner | Damhøyde, fra laveste punkt i fundamentet til damtopp (m): 1 | Fribord fra høyeste regulerte vannstand (HRV) til damtopp (m): 1 | Lengde damtopp (m): 50 |
| Magasin | Oppdemt magasinvolym (m ³) ved høyeste regulerte vannstand (HRV), dvs. den vannmengde som renner ut hvis dammen fjernes: 0,44 mill m ³ | | |
| Bruddvannføring | Bruddvannføring dam (m ³ /s): 23 m ³ /s | | |
| Opplysninger om evt. bruddkonsekvenser, jf. veiledning | Fare for at boliger berøres (ja/nei)? Hvis ja, oppgi antall: Ja, 1 | Fare for skade på infrastruktur (ja/nei)? Hvis ja, spesifiser (veg, jernbne mv.): Ja, Rv 25 | Fare for annen skade, f.eks. eiendom eller miljø (ja/nei)? Hvis ja, spesifiser: Ja, erosjonsskader |
| Eiers forslag til klasse | Klasse 4: <input type="checkbox"/> Klasse 3: <input type="checkbox"/> Klasse 2: <input checked="" type="checkbox"/> Klasse 1: <input type="checkbox"/> Klasse 0: <input type="checkbox"/> | | |
| Underskrift | Sted og dato Lillehammer 030215 | Navn S. Selva | |

Dammer med høyde mindre enn 2 m og oppdemt magasin mindre enn 10 000 m³ settes i klasse 0, se damsikkerhetsforskriften § 4-1.

Følgende dokumentasjon skal vedlegges skjemaet (jf. veiledning side 3):

1. Kart som viser beliggenhet av dam, og berørt vassdragsstrekning, dvs. fra dam/inntak og videre nedstrøms til samløp med større elv eller innløp i større sjø
2. Fotos av vassdragsavsnitt på berørt vassdragsstrekning som har tilliggende bebyggelse, infrastruktur og/eller terreng som kan skades ved dambrudd
3. Målsatte skisser av dam (plan, snitt og lengdeprofil)
4. Vurdering/beskrivelse av bruddkonsekvenser
5. Beregning av bruddvannføring fra dam (kan utelates dersom klassen er opplagt, se veiledning s.3)

Skjema m/vedlegg sendes til NVE, Seksjon for damsikkerhet, postboks 5091, 0301 Oslo, eller nærmeste NVE regionkontor.



Klassifisering av trykkør

Iht. forskrift om sikkerhet ved vassdragsanlegg (damsikkerhetsforskriften) kapittel 4.
Gjelder både eksisterende og planlagte anlegg.
Gjelder bare trykkør i tilknytning til kraftanlegg.

Det skal fylles ut ett skjema for hvert rør. Skjemaet besvares så komplett som mulig, jf. veiledning side 3

| | | | | |
|--|--|--|---|--------------------------------------|
| Anleggseier | Navn Glommens og Laagens brukseierforening | | Org.nr.: 948591898 | |
| | Postadresse Postboks 1209, 2605Lillehammer | | E-post firmapost-glb@glb.no | |
| Anleggets navn, beliggenhet og byggeår | Navn på kraftverk / anlegg: Øvre Flisa | | | |
| | Fylke Hedmark | Kommune Trysil | Planlagt ferdig år/byggeår: 0 | |
| Rørfundament | Grøft i fjell <input checked="" type="checkbox"/> | Grøft i løsmasser <input checked="" type="checkbox"/> | Frittliggende (på konsoller) <input type="checkbox"/> | |
| Magasin | Oppdemt magasinvolum (m ³) ved høyeste regulerte vannstand (HRV), dvs. den vannmengde som kan renne ut hvis det oppstår rørbrudd A 452 på 0,44 mill. m ³ og A 451 på 0,34 mill m ³ | | | |
| Opplysninger om rør | Materialtype: GRP | Maksimal trykk-høyde: 13 | Lengde: 600-650 | Min. og maks. diameter: 1200-1300 mm |
| Bruddvannføring og kastlengder (sted for rørbrudd angis i vedlegg 4) | Bruddvannføring totalt rørbrudd (m ³ /s): 8 | Kastlengde totalt rørbrudd (m): 6 | Kastlengde fra mindre sprekk/hull i røret (m): 6 | |
| Opplysninger om evt. brudd-konsekvenser, jf. veiledning | Fare for at boliger berøres (ja/nei)? Hvis ja, oppgi antall: Ja, 1 | Fare for skade på infrastruktur (ja/nei)? Hvis ja, spesifiser (veg, jernbane mv.): Ja, Rv 25 | Fare for annen skade, f.eks. eiendom eller miljø (ja/nei)? Hvis ja, spesifiser: Nei | |
| Eiers forslag til klasse | Klasse 4: <input type="checkbox"/> Klasse 3: <input type="checkbox"/> Klasse 2: <input checked="" type="checkbox"/> Klasse 1: <input type="checkbox"/> Klasse 0: <input type="checkbox"/> | | | |
| Underskrift | Sted og dato Lillehammer 030215 | | Navn S. Sævi | |

Frittliggende, nedgravde og innstøpte rør, der produktet av trykk (MPa) og diameter (m) er mindre enn 0,2, settes i klasse 0 (1 MPa tilsvarer 100 m vanntrykk), se damsikkerhetsforskriften § 4-1.

Følgende dokumentasjon skal vedlegges, se damsikkerhetsforskriften § 4-3 og veiledning side 3:

1. Kart som viser beliggenhet av trykkør, og berørt vassdragsstrekning, dvs. fra dam/inntak og videre nedstrøms til samløp med større elv eller innløp i større sjø
2. Foto av vassdragsavsnitt på berørt vassdragsstrekning som har tilliggende bebyggelse, infrastruktur og/eller terreng som kan skades ved rørbrudd
3. Vurdering/beskrivelse av bruddkonsekvenser
4. Beregning av bruddvannføring og kastlengder fra rør (kan utelates dersom klassen er opplagt, se veiledning s.3)

Skjema m/vedlegg sendes til NVE, Seksjon for damsikkerhet, postboks 5091, 0301 Oslo, eller nærmeste NVE regionkontor.



Klassifisering av dammer

Iht. forskrift om sikkerhet ved vassdragsanlegg (damsikkerhetsforskriften) kapittel 4.
Gjelder både eksisterende og planlagte anlegg.

Det skal fylles ut ett skjema for hver dam. Skjemaet besvares så komplett som mulig, jf. veiledning side 3

| | | | |
|--|---|--|---|
| Anleggseier | Navn Glommens og Laagens brukseierforening | | Org.nr.: 948591898 |
| | Postadresse Postboks 1209, 2605Lillehammer | | E-post firmapost-glb@glb.no |
| Anleggets navn, beliggenhet og byggeår | Navn på dam Terskelen ved Østre Æra | | Ev. navn på tilhørende kraftverk: |
| | Fylke Hedmark | Kommune Åmot | Planlagt ferdig år/byggeår: 0 |
| Formål | Kraftproduksjon <input checked="" type="checkbox"/> | Vannforsyning <input type="checkbox"/> | Annet (spesifiser) |
| Damtype | Betongdam <input type="checkbox"/> | Fyllingsdam (jord/stein) <input type="checkbox"/> | Annen damtype (spesifiser) Steinplastringsdam med oppstrøms betongtetting |
| Fundament | Fast fjell <input type="checkbox"/> | Løsmasser <input checked="" type="checkbox"/> | |
| Dimensjoner | Damhøyde, fra laveste punkt i fundamentet til damtopp (m): 2 | Fribord fra høyeste regulerte vannstand (HRV) til damtopp (m): 0 | Lengde damtopp (m): 15 |
| Magasin | Oppdemt magasinivolum (m ³) ved høyeste regulerte vannstand (HRV), dvs. den vannmengde som renner ut hvis dammen fjernes: Mindre enn 10 000 m ³ | | |
| Bruddvannføring | Bruddvannføring dam (m ³ /s): 55 m ³ /s | | |
| Opplysninger om evt. bruddkonsekvenser, jf. veiledning | Fare for at boliger berøres (ja/nei)? Hvis ja, oppgi antall: Ja, ca. 2 | Fare for skade på infrastruktur (ja/nei)? Hvis ja, spesifiser (veg, jernbne mv.): Ja, Fv 215 | Fare for annen skade, f.eks. eiendom eller miljø (ja/nei)? Hvis ja, spesifiser: Ja, fredet eiendom benevnt Kjølæsætra |
| Eiers forslag til klasse | Klasse 4: <input type="checkbox"/> Klasse 3: <input type="checkbox"/> Klasse 2: <input checked="" type="checkbox"/> Klasse 1: <input type="checkbox"/> Klasse 0: <input type="checkbox"/> | | |
| Underskrift | Sted og dato Lillehammer 030215 | Navn S. Sævi | |

Dammer med høyde mindre enn 2 m og oppdemt magasin mindre enn 10 000 m³ settes i klasse 0, se damsikkerhetsforskriften § 4-1.

Følgende dokumentasjon skal vedlegges skjemaet (jf. veiledning side 3):

1. Kart som viser beliggenhet av dam, og berørt vassdragsstrekning, dvs. fra dam/inntak og videre nedstrøms til samløp med større elv eller innløp i større sjø
2. Fotos av vassdragsavsnitt på berørt vassdragsstrekning som har tilliggende bebyggelse, infrastruktur og/eller terreng som kan skades ved dambrudd
3. Målsatte skisser av dam (plan, snitt og lengdeprofil)
4. Vurdering/beskrivelse av bruddkonsekvenser
5. Beregning av bruddvannføring fra dam (kan utelates dersom klassen er opplagt, se veiledning s.3)

Skjema m/vedlegg sendes til NVE, Seksjon for damsikkerhet, postboks 5091, 0301 Oslo, eller nærmeste NVE regionkontor.



Klassifisering av trykkør

Vedlegg 6.6

Iht. forskrift om sikkerhet ved vassdragsanlegg (damsikkerhetsforskriften) kapittel 4.
Gjelder både eksisterende og planlagte anlegg.
Gjelder bare trykkør i tilknytning til kraftanlegg.

Det skal fylles ut ett skjema for hvert rør. Skjemaet besvares så komplett som mulig, jf. veiledning side 3

| | | | | |
|--|---|--|---|---------------------------------|
| Anleggseier | Navn Glommens og Laagens brukseierforening | Org.nr.: 948591898 | | |
| | Postadresse Postboks 1209, 2605Lillehammer | E-post firmapost-glb@glb.no | | |
| Anleggets navn, beliggenhet og byggeår | Navn på kraftverk / anlegg: Østre Æra | | | |
| | Fylke Hedmark | Kommune Åmot | Planlagt ferdig år/byggeår: 0 | |
| Rørfundament | Grøft i fjell <input type="checkbox"/> | Grøft i løsmasser <input checked="" type="checkbox"/> | Frittliggende (på konsoller) <input type="checkbox"/> | |
| Magasin | Oppdemt magasin volum (m ³) ved høyeste regulerte vannstand (HRV), dvs. den vannmengde som kan renne ut hvis det oppstår rørbrudd Mindre enn 10 000m ³ | | | |
| Opplysninger om rør | Materialtype: GRP | Maksimal trykk-høyde: 4 | Lengde: 100 | Min. og maks. diameter: 1200 mm |
| Bruddvannføring og kastlengder (sted for rørbrudd angis i vedlegg 4) | Bruddvannføring totalt rørbrudd (m ³ /s): 5,5 | Kastlengde totalt rørbrudd (m): 2 | Kastlengde fra mindre sprekk/hull i røret (m): 2 | |
| Opplysninger om evt. brudd-konsekvenser, jf. veiledning | Fare for at boliger berøres (ja/nei)? Hvis ja, oppgi antall: Nei | Fare for skade på infrastruktur (ja/nei)? Hvis ja, spesifiser (veg, jernbane mv.): Ja, Mindre trafikkert veg | Fare for annen skade, f.eks. eiendom eller miljø (ja/nei)? Hvis ja, spesifiser: Nei | |
| Eiers forslag til klasse | Klasse 4: <input type="checkbox"/> Klasse 3: <input type="checkbox"/> Klasse 2: <input type="checkbox"/> Klasse 1: <input checked="" type="checkbox"/> Klasse 0: <input type="checkbox"/> | | | |
| Underskrift | Sted og dato Lillehammer 030215 | Navn S. Sævi | | |

Frittliggende, nedgravde og innstøpte rør, der produktet av trykk (MPa) og diameter (m) er mindre enn 0,2, settes i klasse 0 (1 MPa tilsvarende 100 m vanntrykk), se damsikkerhetsforskriften § 4-1.

Følgende dokumentasjon skal vedlegges, se damsikkerhetsforskriften § 4-3 og veiledning side 3:

1. Kart som viser beliggenhet av trykkør, og berørt vassdragsstrekning, dvs. fra dam/inntak og videre nedstrøms til samløp med større elv eller innløp i større sjø
2. Foto av vassdragsavsnitt på berørt vassdragsstrekning som har tilliggende bebyggelse, infrastruktur og/eller terreng som kan skades ved rørbrudd
3. Vurdering/beskrivelse av bruddkonsekvenser
4. Beregning av bruddvannføring og kastlengder fra rør (kan utelates dersom klassen er opplagt, se veiledning s.3)

Skjema m/vedlegg sendes til NVE, Seksjon for damsikkerhet, postboks 5091, 0301 Oslo, eller nærmeste NVE regionkontor.